



**IT** **ATTENZIONE:** leggere le istruzioni prima dell' utilizzo.  
**EN** **WARNING:** read the instructions carefully before use.  
**FR** **ATTENTION:** lire attentivement les instructions avant l' usage.  
**DE** **ACHTUNG:** die anweisungen bitte vor gebrauch sorgfältig lesen.  
**ES** **ADVERTENCIA:** leer atentamente las advertencias antes el uso de aparato.  
**NL** **LET OP:** vóór gebruik de gebruiksaanwijzing aandachtig lezen.  
**PT** **ATENÇÃO:** ler atentamente as instruções antes da utilização.  
**PL** **UWAGA:** przed użyciem przeczytać instrukcje.  
**SL** **POZOR:** pred uporabo preberite navodila.  
**HR** **PAŽNJA:** prije upotrebe pročitajte upute.

<b>IDROPULTRICE AD ALTA PRESSIONE</b>	<b>IT</b>	pag.	6
<b>HIGH PRESSURE WASHER</b>	<b>EN</b>	pag.	12
<b>NETTOYEUR HAUTE PRESSION</b>	<b>FR</b>	page	18
<b>HOCHDRUCKREINIGER</b>	<b>DE</b>	Seite	24
<b>HIDROLAVADORA DE ALTA PRESION</b>	<b>ES</b>	pág.	30
<b>HOGEDRUKREINIGER</b>	<b>NL</b>	blz.	37
<b>HIDROLAVADORA DE ALTA PRESSÃO</b>	<b>PT</b>	pág.	43
<b>MYJKA WYSOKOCIŚNIENIOWA</b>	<b>PL</b>	str.	49
<b>VISOKOTLAČNI VODNI ČISTILNI APARAT</b>	<b>SL</b>	str.	55
<b>VISOKOTLAČNI VODENI ČISTAČ</b>	<b>HR</b>	str.	61



THERMIC 13 H

THERMIC 11 H



THERMIC 10 D

**THERMIC 10 D** (DIESEL)

**THERMIC 11 H** (PETROL)

**THERMIC 13 H** (PETROL)



Technical data plate.-Placa dato técnicos.

# THERMIC 10 D

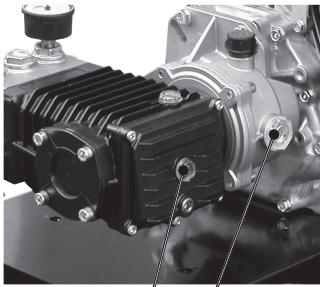

12 10

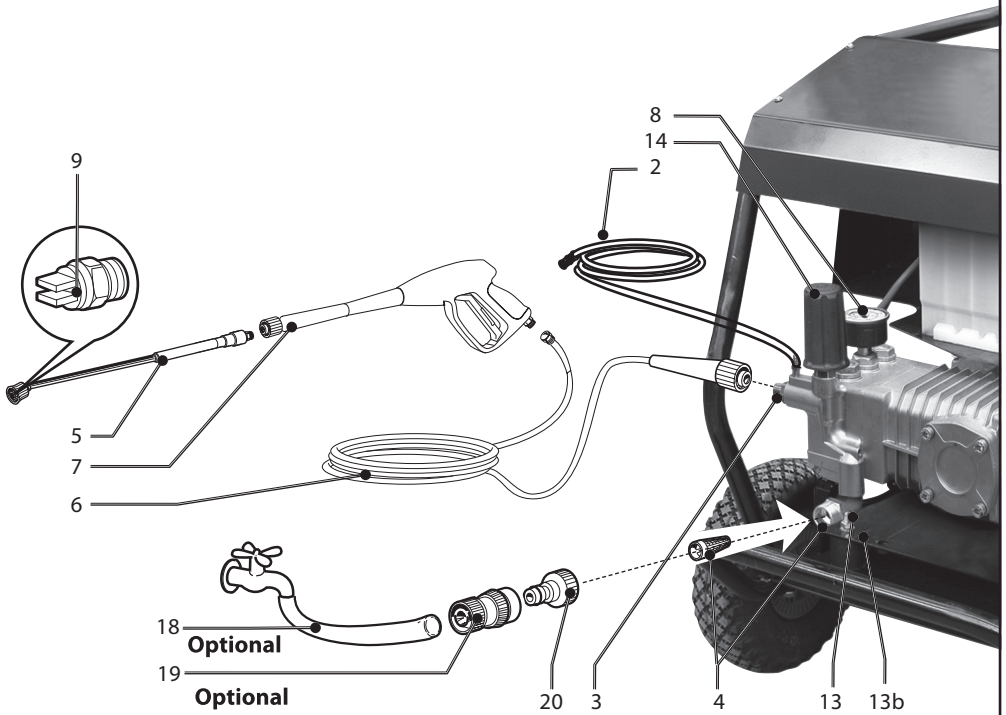

Optional

Optional

THERMIC 11 H  
THERMIC 13 H

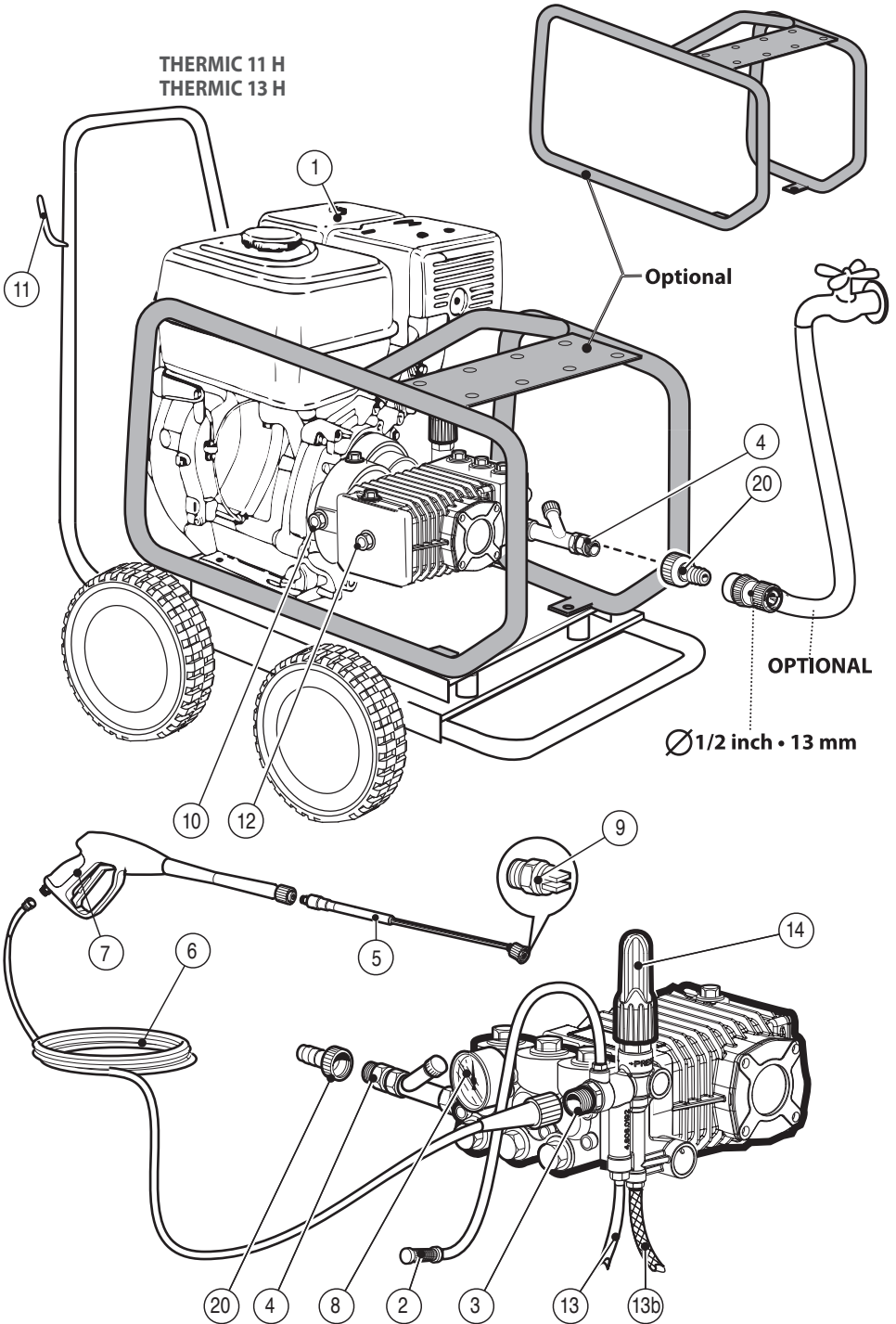



 LwA  
105 dB

### LpA 90 dB (A)











- IT Livello pressione acustica
- EN Acoustic pressure
- FR Niveau de pression acoustique
- DE Schalldruckpegel
- ES Nivel de ruido
- NL Geluidsdrukniveau
- PT Nível da pressão acústica
- PL Poziom ciśnienia akustycznego
- SL Stopnja zvočnega hrupa
- HR Razina akustičnog pritiska

### LwA103 dB (A) K (uncertainty) 2,2 dB (A)

- EN Livello di potenza acustica misurato
- EN Acoustic power measured
- FR Niveau du puissance sonore mesuré
- DE Abgemessenes Schalleistungsniveau
- ES Nivel de potencia acústica medurado
- NL Geluidsdrukniveau LwA gemeten
- PT Nível de potencia acústica mensurada
- PL Zmierzony poziom mocy akustycznej
- SL Izmerjen nivo zvočne moči
- HR Izmjerena razina zvučne snage

### LwA 105 dB (A)

- IT Livello di potenza acustica garantito
- EN Acoustic power granted
- FR Niveau du puissance sonore garanti
- DE Garantiertes Schalleistungsniveau
- ES Nivel de potencia acústica garantido
- NL Geluidsdrukniveau LwA gegarandeerd
- PT Nível de potencia acústica garantida
- PL Gwarantowany poziom mocy akustycznej
- SL Zagotovljen nivo zvočne moči
- HR Zajamčena razina zvučne snage

- IT  **ATTENZIONE:** Si raccomanda l'uso di dispositivi di protezione acustica.
- EN  **CAUTION:** The use of ear protector is recommended.
- FR  **ATTENTION:** Il est conseillé de porter les dispositifs de protection de l'ouïe.
- DE  **ACHTUNG:** Es wird empfohlen, einen Hörschutz zu tragen.
- ES  **ATENCIÓN:** Se aconseja usar los dispositivos de protección acústica.
- NL  **LET OP:** Het gebruik van gehoorbeschermers wordt geadviseerd.
- PT  **ATENÇÃO:** Recomenda-se o uso de dispositivos de protecção auditiva.
- PL  **UWAGA:** Stosować następujące środki ochrony indywidualnej: Stosować słuchawki ochronne
- SL  **OPREZ:** Preporučuje se uporaba štitnika za uši.
- HR  **POZOR:** Priporočljiva je uporaba zaščite za ušesa.



## DOTAZIONE DI SERIE

1-Motore	8- Indicatore di pressione	13-Valvola termica
2-Tubo di aspirazione	9-Ugello	13b-Valvola sovrappressione
3-Uscita acqua	10 -Livello olio	14-Regolazione di pressione
4-Entrata + filtro	del riduttore di giri	18-Tubo alimentazione acqua
5-Lancia	11-Supporto tubo	19-Attacco rapido per ingresso acqua
6-Tubo ad alta pressione	12- Livello olio pompa	20-Innesto
7-Pistola		

### SIMBOLI



#### ATTENZIONE

Si avvisa l'utente che la mancata osservanza delle procedure di esercizio e manutenzione può comportare danni o distruzione delle attrezzature.



#### NOTA

Le **note** forniscono informazioni utili.

### DISIMBALLO

Dopo aver tolto l'imballaggio, assicurarsi dell'integrità dell'apparecchio.

- In caso di dubbio, non utilizzare l'apparecchio e rivolgersi ad un centro specializzato o al rivenditore.
- Per motivi di trasporto e di dimensioni dell'imballo alcune parti accessorie possono essere fornite smontate, nel qual caso eseguire il montaggio seguendo le istruzioni contenute nel presente libretto.

**ATTENZIONE:** Gli elementi dell'imballaggio (sacchetti in plastica, polistirolo espanso, chiodi, ecc.) non devono essere lasciati alla portata dei bambini, in quanto potenziali fonti di pericolo.

### AVVERTENZE GENERALI

**ATTENZIONE:** Questo manuale è stato redatto per l'utilizzatore. Le istruzioni che riguardano il motore sono incluse nel libretto scritto dal produttore in dotazione. Leggere attentamente le istruzioni contenute che forniscono importanti indicazioni sulla sicurezza d'installazione, d'uso e manutenzione.

**CONSERVARE CON CURA QUESTO LIBRETTO PER OGNI ULTERIORE CONSULTAZIONE.**

**ATTENZIONE:** Apparecchio da utilizzarsi solo

all'aperto.

**ATTENZIONE:** Alla fine di ogni lavoro, scollegare sempre il motore ed il collegamento idrico.

**ATTENZIONE:** Non usare l'apparecchio se le parti importanti risultano danneggiate, es. dispositivi di sicurezza, tubo alta pressione pistola ecc.

**ATTENZIONE:** Questo apparecchio è stato progettato per essere utilizzato con il detergente fornito o prescritto dal costruttore, tipo shampoo detergente neutro a base di tensioattivi biodegradabili anionici. L'impiego di altri detergenti o sostanze chimiche può compromettere la sicurezza dell'apparecchio.

**ATTENZIONE:** Non utilizzare l'apparecchio in prossimità di persone, salvo il caso in cui queste indossino abiti protettivi.

**ATTENZIONE:** Il getto della lancia non deve essere indirizzato verso parti meccaniche contenenti grasso lubrificante: in caso contrario il grasso verrà disciolto e disperso sul terreno. I pneumatici e le valvole d'aria dei pneumatici devono essere lavati mantenendo una distanza minima di 30 cm; in caso contrario essi potrebbero essere danneggiati dal getto d'acqua alta pressione. Il primo segno di tale danneggiamento è dato dallo sbiadimento del pneumatico. Pneumatici e valvole d'aria dei pneumatici danneggiati sono pericolosi per la vita.

**ATTENZIONE:** I getti ad alta pressione possono essere pericolosi se usati impropriamente. I getti non devono essere diretti verso le persone, gli animali, verso le apparecchiature elettriche vive oppure verso l'apparecchio stesso.

**ATTENZIONE:** I tubi flessibili, gli accessori e i

raccordi per l'alta pressione, sono importanti per la sicurezza dell'apparecchio. Utilizzare solamente tubi flessibili, accessori e raccordi prescritti dal costruttore (è estremamente importante preservare l'integrità di questi componenti evitandone un uso improprio e prevenendoli da pieghe, urti, abrasioni).

**ATTENZIONE:** La pistola è dotata di un fermo di sicurezza. Ogni qualvolta si interrompe l'uso della macchina è importante azionare il fermo di sicurezza per evitare aperture accidentali.

- Non dirigere il getto verso se stessi oppure verso altre persone per pulire abiti o scarpe.
- Non permettere che l'apparecchio venga usato da bambini o da personale non addestrato.
- Dispositivi di sicurezza: pistola dotata di fermo di sicurezza, pompa dotata di valvola di by pass.
- Il pulsante di sicurezza della pistola non serve al bloccaggio della leva durante il funzionamento, ma per evitarne aperture accidentali.

**ATTENZIONE:** Apparecchi non dotati di A.S.S. - Automatic Stop System: non devono rimanere in funzione per più di 2 minuti a pistola rilasciata. L'acqua riciclata aumenta notevolmente di temperatura provocando gravi danni alla pompa.

**ATTENZIONE:** Spegnerne completamente l'apparecchio (interruttore generale in posizione OFF) ogni qualvolta lo si lascia incustodito.

**ATTENZIONE:** Ogni macchina viene collaudata nelle sue condizioni d'uso, per cui è normale che alcune gocce d'acqua rimangano presenti al suo interno.

**ATTENZIONE:** Macchina con fluido in pressione. Impugnare la pistola saldamente per prevenire la forza di reazione. Utilizzare solo l'ugello di alta pressione in dotazione alla macchina.

**ATTENZIONE:** Il tubo ad alta pressione è stato progettato e costruito per resistere alle alte pressioni. Per non danneggiarlo va trattato con particolare riguardo. Un cattivo utilizzo può generare danni o rotture premature e causare il decadimento della garanzia.

**ATTENZIONE:** Il prodotto non deve essere usato dai bambini o da persone con capacità fisiche, sensoriali o mentali ridotte o mancanti di adeguata esperienza e conoscenza, finché non siano state adeguatamente addestrate o istruite.

**ATTENZIONE:** I bambini, anche se controllati, non devono giocare con il prodotto.

**ATTENZIONE:** Non mettere in funzione l'idropulitrice prima di aver srotolato il tubo ad alta pressione.

**ATTENZIONE:** Avvolgere e svolgere il tubo avendo cura di non causare il ribaltamento dell'idropulitrice.

**ATTENZIONE:** Quando si svolge o avvolge il tubo, la macchina deve essere spenta ed il tubo scarico dalla pressione (fuori servizio).

**ATTENZIONE:** Rischio di scottature dallo scarico del motore. NON TOCCARE O NON METTERE IL

TUBO A CONTATTO CON LO SCARICO DEL MOTORE.

**ATTENZIONE:** Si raccomanda l'uso di dispositivi di protezione acustica.

**ATTENZIONE:** Non utilizzare applicazioni azionate da motori a combustione interna in ambienti chiusi eccetto dove prevista adeguata ventilazione come stabilito dalle autorità nazionali del lavoro.

**ATTENZIONE:** Assicurarsi che alcuna emissione di scarico sia nelle vicinanze di ingressi d'aria.

USO PREVISTO DELLA MACCHINA

**L'apparecchio è destinato ad un utilizzo PROFESSIONALE.**

**L'apparecchio può essere usato per il lavaggio di superfici in ambienti esterni, ogni qualvolta si richieda l'uso di acqua in pressione per eliminare lo sporco.**

Le tecnologie costruttive sono state studiate per garantire altissimi livelli di affidabilità, sicurezza e durata nel tempo. È assolutamente vietato usare la macchina in ambienti o zone classificate potenzialmente esplosive. La temperatura dell'ambiente di lavoro deve essere compresa tra +5 ÷ +50 °C. La forma della carenatura è stata studiata per offrire la massima comodità di trasporto con apposita impugnatura, priva di sporgenze e spigoli pericolosi. La macchina è provvista di una lancia con pistola dotata di impugnatura per favorire una pratica posizione di lavoro, le cui forme e dimensioni corrispondono alle norme di sicurezza vigenti.

È vietato applicare protezioni o modifiche sulla lancia di spruzzatura o agli ugelli di lavaggio.

L'idropulitrice ad alta pressione è idonea per il lavaggio con acqua fredda o tiepida alla temperatura max di 40°C, temperature superiori possono danneggiare la pompa.

L'acqua di alimentazione dell'idropulitrice non deve essere sporca, sabbiosa o contenere prodotti chimici corrosivi per non compromettere il buon funzionamento e la lunga durata dell'apparecchiatura.

Con opportuni accessori opzionali si possono svolgere lavori di schiumatura, sabbatura e lavaggi con spazzola rotativa da applicare alla pistola.

CORRETTO UTILIZZO DELLA MACCHINA

**ATTENZIONE:** L'idropulitrice deve essere posizionata su un piano sicuro, stabile e in posizione orizzontale.

**ATTENZIONE:** Ogni qualvolta si usa l'idropulitrice ad alta pressione si consiglia di impugnare la pistola nella posizione corretta,

con una mano sull'impugnatura e l'altra sulla lancia.

**ATTENZIONE:** Il getto dell'acqua non deve mai essere diretto verso la macchina.

## I. DISPOSITIVO DI SICUREZZA DELLA PISTOLA

Ogni qualvolta si ha la necessità di fermare la macchina è importante inserire la sicura (S) presente sulla pistola per evitare aperture accidentali (fig. 1).

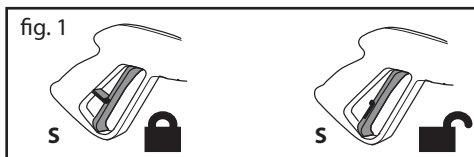

## II. ASPIRAZIONE DEL DETERGENTE

Immergere il tubo di aspirazione munito di filtro nel serbatoio del detergente (fig. 2B). L'aspirazione del detergente avviene automaticamente quando la testina regolabile della lancia viene ruotata per il funzionamento a bassa pressione (in senso antiorario).

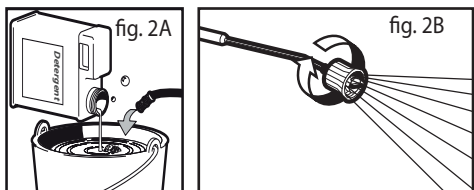

**ATTENZIONE:** Usare solamente detergenti liquidi, evitare assolutamente prodotti acidi o molto alcalini. Vi consigliamo di usare i Ns. prodotti che sono stati studiati appositamente per l'uso con idropulitrici.

## III. USO DELLA LANCIA

La testina regolabile permette di selezionare il getto a bassa e alta pressione. La selezione della pressione avviene ruotando la testina regolabile. Per aumentare la pressione ruotare la testina regolabile in senso orario, per diminuire la pressione ruotarla in senso antiorario.

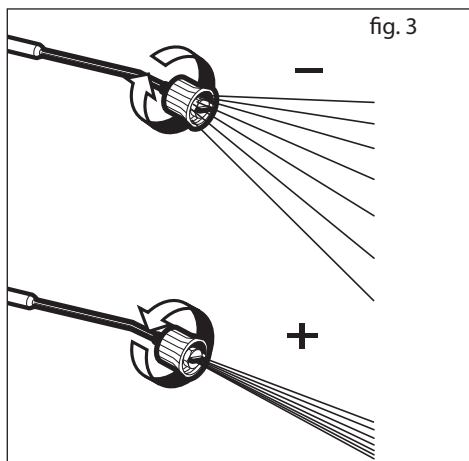

## IV. APPARECCHI DOTATI DI VALVOLA TERMICA

Questo dispositivo consente di lasciare lavorare l'apparecchio in by-pass, scaricando automaticamente

l'acqua quando questa raggiunge una temperatura di circa 60°C e raffreddando gli organi di funzionamento.

**ATTENZIONE:** apparecchi non dotati di questo dispositivo non devono rimanere in funzione per più di 2 minuti a pistola rilasciata. L'acqua riciclata aumenta notevolmente di temperatura provocando gravi danni alla pompa.

## ISTRUZIONI DI FUNZIONAMENTO

**ATTENZIONE:** Non avviare il motore con un livello di olio troppo alto o troppo basso poiché può causare un danno al motore. Per eventuali domande riguardo il motore, leggete il manuale incluso con la macchina.

**ATTENZIONE:** Il motore non è provvisto di olio. E' necessario riempire il carter prima di avviare il motore.

**ATTENZIONE:** Prima dell'avviamento della pompa, assicurarsi che l'olio nel carter sia al giusto livello.

**ATTENZIONE:** Per la prima volta, o dopo un periodo di lunga inattività, è necessario collegare per alcuni minuti solo il tubo ingresso acqua per fare



uscire dalla mandata eventuali impurità in modo da non intasare l'ugello della pistola.

**ATTENZIONE:** Riempire il serbatoio con benzina senza piombo. Non usare benzina contenente piombo.

## I. AVVIAMENTO

### ALIMENTAZIONE IDRICA

#### Collegamento idrico - Ulteriori indicazioni di sicurezza

**ATTENZIONE (simbolo):** apparecchio non adatto al collegamento alla rete dell'acqua potabile.

**ATTENZIONE:** Aspirare solamente acqua filtrata o pulita. Il rubinetto di prelievo acqua deve garantire una erogazione pari al doppio della portata massima della pompa.

- Portata minima: 15 l/ min.
- Temperatura massima dell'acqua in ingresso: 40°C
- Pressione massima dell'acqua in ingresso: 1Mpa

Collocare l'idropulitrice il più vicino possibile alla rete idrica di approvvigionamento.

#### Alimentazione dalla condotta dell'acqua

- Collegare un tubo flessibile di alimentazione al raccordo per l'acqua dell'apparecchio ed all'alimentazione dell'acqua.
- Aprire il rubinetto.

L'idropulitrice può essere collegata direttamente alla rete pubblica di distribuzione dell'acqua potabile solamente se nella tubazione di alimentazione è installato un dispositivo antiriflusso con svuotamento conforme alle normative vigenti. Assicurarsi che il tubo sia almeno Ø 13mm e che sia rinforzato.

**ATTENZIONE:** L'acqua che è passata attraverso i dispositivi antiriflusso è considerata non potabile.

#### Alimentazione dell'acqua da un serbatoio aperto

- Svitare il raccordo per l'alimentazione dell'acqua.
- Avvitare il tubo di aspirazione con filtro (non compreso nella fornitura) al raccordo per l'acqua dell'apparecchio.
- Immergere il filtro nel serbatoio.
- Sfiatare l'apparecchio prima dell'uso.
  - Svitare il tubo flessibile ad alta pressione dal

raccordo dell'alta pressione dell'apparecchio.

- Accendere l'apparecchio e farlo funzionare finché l'acqua esce priva di bolle dal raccordo ad alta pressione.
- Spegnerne l'apparecchio e riavvitare il tubo flessibile ad alta pressione.

La non osservanza delle suddette condizioni provoca gravi danni meccanici alla pompa nonché il decadimento della garanzia.

1. Collegare il tubo alta pressione all'uscita alta pressione della macchina (fig. 5).

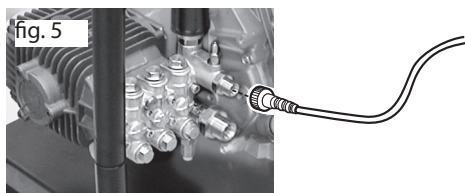

2. Innestare il tubo ad alta pressione alla pistola. Inserire la lancia nella prolunga della pistola e ruotare l'estremità della pistola fino alla posizione di blocco (fig. 6). Inserire l'ugello (fig.2A).

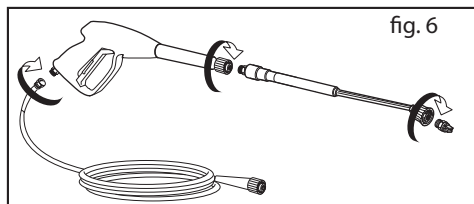

3. Collegare il tubo d'alimentazione acqua all'ingresso della pompa (Max. 1 MPa, temperatura max. 40° C) (fig. 7).

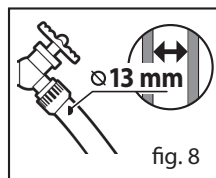
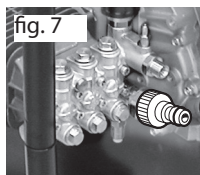

4. Collegare il tubo all'alimentazione dell'acqua fredda ed aprire completamente il rubinetto (fig. 8).

5. Premere la leva della pistola per eliminare l'aria presente nella pompa ed aspettare che esca dall'ugello un flusso d'acqua costante (fig. 9).

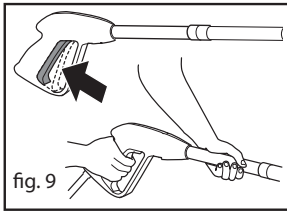

**Accendere il motore:** vedi “manuale per l’utente - motore”.

**ATTENZIONE:** A fine lavoro spegnere la macchina.

**ATTENZIONE:** A macchina ferma, scaricare sempre il tubo della pressione, aprendo la pistola.

## MANUTENZIONE

**ATTENZIONE:** Prima di effettuare qualsiasi

manutenzione alla idropulitrice, scaricare la pressione e togliere il collegamento idrico.

### I. LUBRIFICAZIONE

**Motore:** vedi “manuale per l’utente - motore”.

**Pompa:** Si consiglia olio sintetico per cambi ISO 150  
- Capacità olio 60 gr.

### II. CONTROLLO FILTRO ASPIRAZIONE ACQUA

Ispezionare periodicamente il filtro di aspirazione per evitare intasamenti e compromettere il buon funzionamento della pompa (fig. 17).

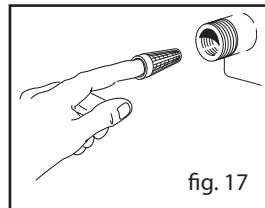

INCONVENIENTE	CAUSA	RIMEDIO
L'elettropompa gira, ma non va in pressione	Filtro aspirazione intasato Valvola aspirazione e mandata intasata o usurata Ugello con foro troppo largo	Pulire filtro Rivolgersi al centro assistenza autorizzato  Pulire e/o sostituire
Pressione di lavoro irregolare	Aspirazione aria Valvole intasate e usurate Guarnizioni consumate	Controllare raccordi aspirazione Rivolgersi al centro assistenza autorizzato Rivolgersi al centro assistenza autorizzato
La pompa gocciola	Guarnizioni consumate	Rivolgersi al centro assistenza autorizzato
Calo di pressione	Ugello usurato Valvole sporche o bloccate Guarnizione valvola di reg. usurata Guarnizioni usurate Filtro sporco	Cambiare ugello Rivolgersi al centro assistenza autorizzato Rivolgersi al centro assistenza autorizzato Rivolgersi al centro assistenza autorizzato Controllare e/o pulire
Rumorosità	Aspirazione di aria Valvole usurate, sporche o bloccate Cuscinetti usurati Temperature eccessive dell'acqua Filtro sporco	Controllare i condotti di aspirazione Rivolgersi al centro assistenza autorizzato Rivolgersi al centro assistenza autorizzato Portare la temperatura sotto i 60°C Controllare e/o pulire
Presenza di acqua nell'olio	Anelli tenuta (acqua e olio) usurati Alta percentuale di umidità nell'aria	Rivolgersi al centro assistenza autorizzato Cambiare l'olio con frequenza doppia rispetto a quella prescritta
Perdite d'acqua dalla testata	Guarnizioni usurate Oring del sistema di tenuta usurati	Rivolgersi al centro assistenza autorizzato Rivolgersi al centro assistenza autorizzato

### III. SOSTA PROLUNGATA

Se si prevede di conservare la macchina in ambienti dove esista il pericolo di gelo o di non utilizzarla per un periodo superiore ai 3 mesi, è consigliabile fare aspirare alla macchina, prima di riporla, una miscela di liquido antigelo (simile a quella utilizzata dalle automobili).

Inoltre, all'avviamento possono verificarsi delle piccole perdite dalla pompa, che scompariranno dopo qualche ora di funzionamento. Sono ammesse fino a 10 gocce al minuto, in caso di perdita maggiore, rivolgersi a un Servizio Assistenza Autorizzato.

### INCONVENIENTI E RIMEDI

**Motore:** vedi "manuale per l'utente - motore".

**Pompa:**

### RIPARAZIONI - RICAMBI

Per eventuali inconvenienti non menzionati nel presente manuale o rotture della macchina, si prega di interpellare un centro di Assistenza Autorizzato per la relativa riparazione o per la eventuale sostituzione di parti di ricambio originali.

### CONDIZIONI DI GARANZIA

Tutti i nostri apparecchi sono stati sottoposti ad accurati collaudi e sono coperti da garanzia da difetti di fabbricazione in conformità alle normative vigenti applicabili nei vari Paesi.

La garanzia decorre dalla data di acquisto. Sono esclusi dalla garanzia: le parti soggette a normale usura, le parti in gomma, spazzole di carbone, i filtri, gli accessori e gli optional; i danni accidentali, per trasporto, per incuria o inadeguato trattamento, per uso ed installazione errati o impropri. La garanzia non contempla la pulizia degli organi funzionanti, delle incrostazioni, dei filtri e ugelli in genere.

invece di smaltirlo negli appositi centri di raccolta. E' possibile smaltire il prodotto direttamente dal distributore mediante l'acquisto di un prodotto nuovo, equivalente a quello da smaltire. Abbandonando il prodotto nell'ambiente si potrebbero creare gravi danni all'ambiente stesso e alla salute umana.

Il simbolo in figura rappresenta il bidone dei rifiuti urbani ed è tassativamente vietato riporre l'apparecchio in questi contenitori. La non ottemperanza alle indicazioni della direttiva 2012/19/EU e ai decreti attuativi dei vari Stati comunitari è sanzionabile amministrativamente.

### SCHEMA IDRICO

- 1) Alimentazione acqua
- 2) Valvola termica
- 3) Pompa alta pressione
- 4) Valvola by-pass interna
- 5) Contenitore liquido di pulizia
- 6) Tubo alta pressione
- 7) Pistola
- 8) Leva della pistola
- 9) Lancia
- 10) Testa ugello
- 11) Ugello

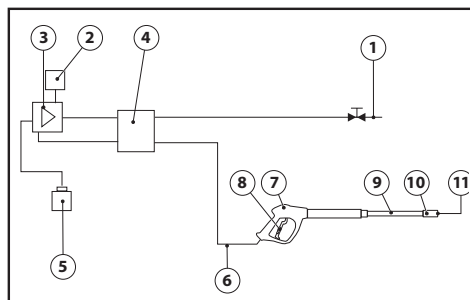

### SMALTIMENTO

 Quale proprietario di un apparecchio elettrico o elettronico, la legge (conformemente alla direttiva 2012/19/EU sui rifiuti da apparecchiature elettriche ed elettroniche e alle legislazioni nazionali degli Stati membri UE che hanno messo in atto tale direttiva) le vieta di smaltire questo prodotto o i suoi accessori elettrici / elettronici come rifiuto domestico solido urbano e le impone

## STANDARD EQUIPMENT

1-Engine	8-Pressure gauge	13b-Overload pressure valve with drain
2-Suction hose	9-Nozzle	14-Pressure control
3-Water outlet	10- Oil level indicator reducer between engine and pump	18-Garden hose
4-Water inlet + filter	11-Cable holder	19-Quick release water inlet connector
5-Lance	12-Oil level pump	20-Mounting
6-High pressure hose	13-Thermal valve with drain	
7-Gun		

## SYMBOLS



### CAUTION

A **caution** is used to alert the user to fact that hazardous operating and maintenance procedures may result in damage to or destruction of equipment if not strictly observed.



### NOTE

A **note** is used to give helpful information.

## UNPACKING

After opening the package, check the entire unit.

- In case of problems with this unit do not use it until you have consulted an authorized service/centre.

- Due to transport and packing dimension reasons, some accessories can be supplied disassembled; in this case the fitting has to be carried out following the instructions on this booklet.

 **CAUTION:** All possible harmful parts of the package (plastic bags, foamed polystyrene, nails etc.) should be kept out of children's reach.

## SAFETY PRECAUTIONS

 **CAUTION:** This manual has been drawn up for the user. The instructions concerning the engine are included in the booklet written by the manufacturer attached to this supply. Please carefully read the enclosed instructions that include important points about the safety for the installation, usage and maintenance.

**KEEP THIS BOOKLET HANDY FOR ANY FURTHER INFORMATION.**

 **CAUTION:** This appliance is for outdoor use only.

 **CAUTION:** Always turn off the engine and water source on completion of every job.

 **CAUTION:** Never use the appliance if important parts of the appliance are damaged, e.g. safety devices, high pressure hose, gun, etc.

 **CAUTION:** This appliance has been designed for use with the detergent provided or the detergent specified by the manufacturer, such as a neutral shampoo based on biodegradable anionic surface active detergents. The use of other detergents or chemicals may put the appliance's safety at risk.

 **CAUTION:** Never use the appliance with people in the vicinity, unless they are wearing protective clothing.

 **CAUTION:** Do not direct the nozzle toward mechanical parts containing lubricant grease, as the grease will dissolve and spread over the surrounding ground. Vehicle tyres/tyre valves may only be cleaned from a minimum distance of 30 cm, otherwise the vehicle tyre/tyre valve could be damaged by the high-pressure jet. The first indication of this is a discoloration of the tyre. Damaged vehicle tyres/tyre valves can be deadly dangerous.

 **CAUTION:** High pressure jets may be dangerous if improperly used. Jets must never be pointed at people, animals, life electrical equipment or the appliance itself.

 **CAUTION:** The hoses, accessories and high pressure couplings are important for the appliance's safety. Use only hoses, accessories and couplings recommended by the manufacturer (it is extremely important to protect these components against damage by avoiding their improper use and protecting them against bending, knocks and scratches).

 **CAUTION:** The gun is fitted with a safety catch. Whenever use of the machine is interrupted it is important to operate the

safety catch to prevent accidental activation of the jet.

- Never point the jet at yourself or others to clean clothing or footwear.
- Never allow children or untrained people to use the appliance.
- Safety features: gun equipped with safety locking device, pump equipped with by-pass valve
- The safety button on the gun is not there to lock the lever during operation, but to prevent its accidental operation.

**CAUTION:** Appliances not equipped with A.S.S. – Automatic Stop System: must not be left in operation for more than 2 minutes with the gun released. The recycled water heats up considerably, seriously damaging the pump.

**CAUTION:** Switch the appliance off completely (master switch on OFF) whenever it is left unattended.

**CAUTION:** Every machine is tested in its operating conditions, so it is normal for a few drops of water to be left inside it.

**CAUTION:** Appliance with fluid under pressure. Keep a firm hold on the gun and be prepared to take the kickback pressure. Only use the high pressure nozzle provided with the appliance.

**CAUTION:** The high pressure hose is designed and produced to withstand high pressures. To avoid damage, it must be handled with special care. Misuse may lead to premature breakages or damage and cause the loss of warranty cover.

**CAUTION:** The appliance is not to be used by children or persons with reduced physical, sensory or mental capabilities, or lack of experience and knowledge, unless they have been given supervision or instruction.

**CAUTION:** Children being supervised not to play with the appliance.

**CAUTION:** Never start the high-pressure cleaner without first completely unwinding the high-pressure hose.

**CAUTION:** When winding and unwinding the pipe take care not to cause the high-pressure cleaner to overturn.

**CAUTION:** Before unwinding or winding the hose, switch the machine off and release the pressure in the hose itself (switching off).

**CAUTION:** Risk of scalding from engine exhaust. DO NOT TOUCH OR DO NOT PUT THE HOSE IN CONTACT WITH THE ENGINE EXHAUST.

**CAUTION:** The use of ear protector is recommended.

**CAUTION:** Do not use combustion engine powered appliances indoors unless adequate

ventilation is assessed by national labour authorities.

**CAUTION:** Ensure that any exhaust emission are not in the vicinity of air intakes.

## SUITABLE USE OF THE MACHINE

**The appliance is intended for professional use. The appliance can be used for washing surfaces outdoors, whenever pressurised water is required to remove dirt.**

Structural technologies have been studied to assure high reliability and safety levels, and long life. It is absolutely forbidden to use the machine in potentially explosive environments or areas. The working temperature must range between +5° and +50°C.

The housing shape has been studied to offer the maximum confort of transport with suitable handle without any protrusions and dangerous corners. The machine is supplied with a lance with gun, equipped with a handle to offer a practical working position; the shapes and the dimensions of the handle correspond to the safety normes in force.

It is forbidden to apply any protections or modifications on the spraying lance or to the washing nozzles.

The high pressure washer is suitable for washing with cold or warm water at a maximum temperature of 40°C, higher temperatures can damage the pump.

The water you use for the washer must not be dirty, sandy or hold any corrosive chemical products, not to compromise the good functioning and the long life of the equipment.

With suitable optional accessories, it can be used for foaming and sanding-blasting, and for washings with a rotary brush for application to the gun.

## CORRECT USE OF THE MACHINE

**CAUTION:** The washer shall be placed on a safe and steady plane and in horizontal position.

**CAUTION:** Whenever you use the high pressure washer, we suggest to grip the gun in the right position, with one hand on the handle and the other hand on the lance.

**CAUTION:** The water jet shall never be pointed to the machine.

## I. GUN SAFETY DEVICE

Whenever you need to stop the machine, it is necessary to use the safety lock (S), placed on the gun, in order to avoid fortuitous openings (fig. 1).

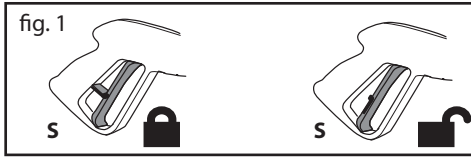

## II. DETERGENT SUCTION

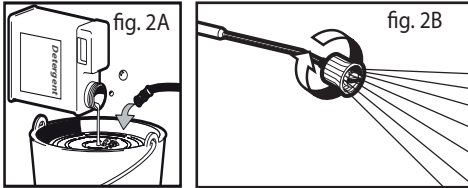

(fig. 2A). Plunge suction hose with filter into detergent tank (fig. 2B). The detergent suction is automatic when the adjusting head of the lance is rotate for low pressure operation (anti-clockwise).

**CAUTION:** make use only of liquid detergent, do not absolutely use acid or too much alkaline products. We suggest you to make use of our products, which have been studied for the use with washer machines.

## III. USE OF THE LANCE

(fig. 3). The adjusting head allow you to select water jet at low and high pressure. The pressure selection is

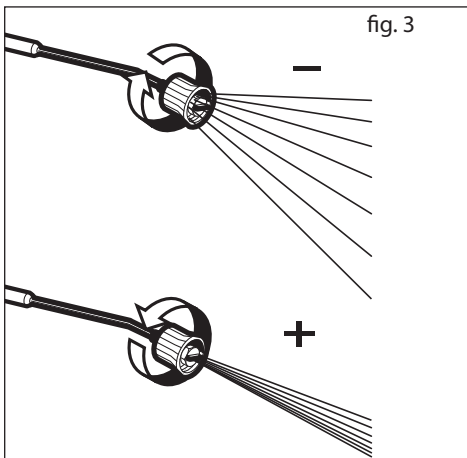

carried out by rotating the adjusting head. To increase the pressure, rotate the adjusting head clockwise, to reduce the pressure rotate it anti-clockwise.

## IV. APPLIANCES PROVIDED WITH THERMAL VALVE

This device enables the machine's by-pass operation through automatic water discharge whenever it reaches a temperature of nearly 60°C and cooling working components.

**CAUTION:** appliances that are not provided with this disposal must not operate for more than 2 minutes with released gun. Recycled water raises its temperature remarkably causing great damages to the pump.

## OPERATING INSTRUCTIONS

**CAUTION!** Do not run the engine with a high or low oil level as this can cause engine damage. If you have further questions regarding the engine, please refer to the engine's operating manual included with the unit.

**CAUTION!** The engine is not provide with oil. It is necessary to fil the carter before starting the engine.

**CAUTION!** Before starting the pump, check the oil level in the pump.

**CAUTION!** If it is the first time that you use the machine or if you do not operate the machine for a long period, it is necessary to connect, for some minutes, the suction hose, in order to let possible impurities go out, so that the nozzle gun will not become clogged.

**CAUTION!** Fill gas tank with unleaded gasoline. Do not use leaded gasoline.

## I. STARTING UP

### WATER SUPPLY

**Water supply connection - Additional safety information**

**WARNING:** (symbol) machine not suitable for connection to the potable water mains.

**Caution - Danger!**

Only clean or filtered water should be used for intake. The water intake should be at least

twice the pump capacity.

- Minimum delivery rate: 15 l/min
- Maximum intake water temperature: 40°C
- Max inlet water pressure: 1Mpa

Place the cleaner as close as possible to the water supply.

Water supply from the water main

- Connect a supply hose (not included) to the water inlet of the unit (and to the water supply).
- Open the water supply.

The cleaner can be connected directly to the mains drinking water supply only if the supply hose is fitted with a backflow preventer valve as per current regulations in force.

Make sure that the hose is at least Ø 13mm and that it is reinforced.

**⚠WARNING:** Water that has flown through backflow preventers is considered to be nonpotable.

Water supply from an open container

- Unscrew the coupling part for the water inlet.
- Screw the suction hose with filter (not included) onto the water connection of the unit.
- Hang the filter in the container.
- Vent the unit before operation.
  - Unscrew the high-pressure line at the high-pressure outlet of the unit.
  - Switch on the unit and let it run until water free of bubbles emerges at the high-pressure outlet.
  - Switch off the unit and screw on the high-pressure hose again.

Failure to comply with the above conditions causes serious mechanical damage to the pump and the loss of warranty cover.

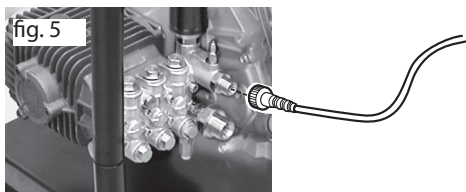

1. Connect the high pressure hose to the unit's high pressure outlet (fig. 5).

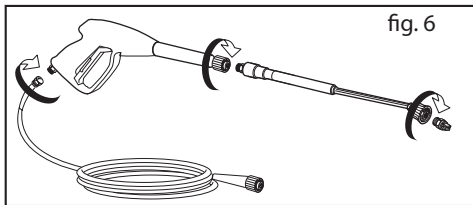

2. Connect the high pressure hose to the spray gun. Insert the spray wand of your choice into the wand extension. Press in against the spring tension and twist into the locked position (fig. 6). Insert the nozzle (fig. 2A).

3. Connect garden hose to unit's water inlet (Max 10 bar, max t. 40°C) (fig. 7).

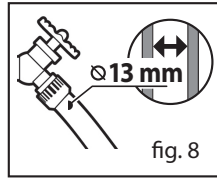
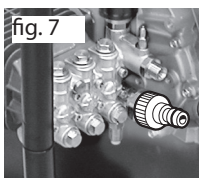

4. Connect garden hose to the cold water source and turn water on completely (fig. 8).

5. Trigger the gun to eliminate trapped air, wait for a steady flow of water to emerge from the spray nozzle (fig. 9).

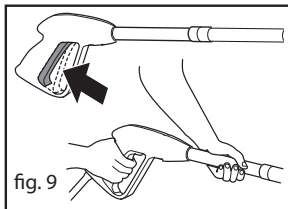

**Start the motor:** see "owner's manual - general engine".

**⚠CAUTION:** Turn off the machine when finished working.

**⚠CAUTION:** When the machine is switched off, always discharge the pressure hose, opening the gun.

**MAINTENANCE**

**CAUTION:** Before to carry out any kind of maintenance to the washer machine, run the pressure down, take the water connection out.

### I. LUBRICATION

**Motor:** see "owner's manual - general gasoline engine".

**High-pressure water pump:** we recommend GEAR SYNTHETIC OIL ISO 150 - Oil capacity 60 gr.

### II. WATER SUCTION FILTER CHECKING

Check periodically in order to avoid deposits clogging it (fig. 17).

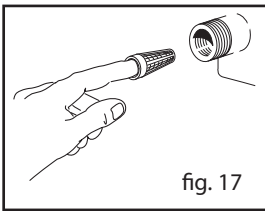

### III. LONG STORAGE PERIOD

If you foresee/expect to keep the machine in environments where there is danger of ice/frost or if you don't use it for more than 3 months, we suggest to get the machine to intake an antifreeze before putting it away (similar to that used for cars).

Furthermore, at start-up, small leaks may occur from the pump; these will disappear after a few hours in operation. Up to 10 drops a minute are acceptable; in case of larger leaks contact an Authorised Service Centre.

### TROUBLESHOOTING

**Motor:** see "owner's manual - general gasoline engine".

**High-pressure water pump:**

### REPAIRS - SPARE PARTS

For any further inconveniences, not mentioned in this booklet or any damages of the machine, we suggest you to go to an Authorized Assistance center for the repair or possible replacement of any original spare parts.

### WARRANTY CONDITIONS

All our machines are subjected to strict tests and are covered against manufacturing defects in accordance with applicable regulations. The warranty is effective from the date of purchase.

**The following are not included in the warranty:**

- Parts subject to normal wear.
- Rubber parts, charcoal, filters and the accessories and optional accessories.
- Accidental damage, caused by transport, neglect or inadequate treatment, incorrect or improper use and installation failing
- The warranty shall not cover any cleaning operations to which the operative components may be subjected, such as clogged nozzles and filter blocked due to limestones.

### DISPOSAL (WEEE)



As the owner of electrical or electronic equipment, the law (in accordance with the EU Directive 2012/19/EU on waste from electrical and electronic equipment and the national laws of the EU Member States that have implemented this Directive) prohibits you from disposing of this product or its electrical / electronic accessories as municipal solid waste and obliges you to make use of the appropriate waste collection facilities. The product can be disposed of by returning it to the distributor when a new product is purchased. The new product must be equivalent to that being disposed of. Disposing of the product in the environment can cause great harm to the environment itself and human health.

The symbol in the figure indicates the urban waste containers and it is strictly prohibited to dispose of the equipment in these containers. Non-compliance with the regulation stipulated in the Directive 2012/19/EU and the decrees implemented in the various EU Member States is administratively punishable.

### WATER DIAGRAM

- 1) Water supply
- 2) Thermal valve
- 3) High-pressure water pump
- 4) Internal by-pass valve



- 5) Cleaning agent container
- 6) High pressure hose
- 7) Gun
- 8) Gun trigger
- 9) Lance
- 10) Nozzle head
- 11) Nozzle

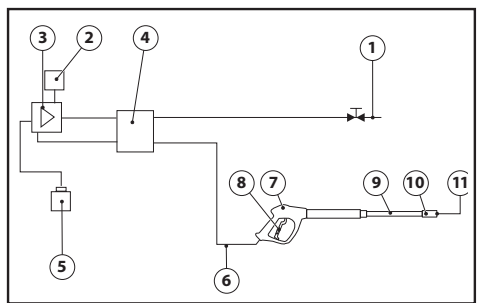

FAULT	CAUSE	REPAIR
The pump doesn't reach the necessary pressure	Water inlet filter is clogged Suction/delivery valves are clogged or worn out Lance nozzle incorrect or worn out	Clean the water inlet filter Contact an authorised service centre Check and/or replace
Fluctuating pressure	Air intake Valves dirty, worn out or stuck Sealing worn out	Check that connections and locking ring are well tightened Contact an authorised service centre Contact an authorised service centre
Water leaking from the pump	Sealing worn out	Contact an authorised service centre
Loss of pressure	The nozzle is worn out The valves are dirty or blocked Adjusting valve seal is worn out Seals are worn out The filter is dirty	Replace the nozzle Contact an authorised service centre Contact an authorised service centre Contact an authorised service centre Check and/or clean
Noise	Air intake Valves are worn out dirty or blocked Bearings are worn out Extreme water temperature  The filter is dirty	Check the intake pipes Contact an authorised service centre  Contact an authorised service centre Bring the temperature under 40° C Check and clean
Water is in the oil	O-rings (water and oil) are worn out. High moisture in the air	Contact an authorised service centre Replace oil with double frequency that is suggested
Water leakage from the head	Seals are worn out O-rings seal system are worn out	Contact an authorised service centre Contact an authorised service centre
Lance blocked	Nozzle is dirty	Clean nozzle with the pin included in the unit

**DOTATION DE SÉRIE**

1-Moteur	8-Manomètre	13b-Soupape de surpression avec vidange
2-Tuyau d'aspiration	9-Buse	14-Variateur de pression
3-Sortie d'eau	10- Niveau d'huile, réducteur entre le	18-Tube d'alimentation de l'eau
4-Entrée d'eau avec filtre	moteur et la pompe	19-Attache rapide pour entrée eau
5-Lance	11-Support tuyau	20-Raccord
6-Flexible H.P.	12-Niveau d'huile moteur	
7-Pistolet	13-Soupape thermique	

**SYMBOLES****ATTENTION**

Avise l'utilisateur que le non-respect de chacune des procédures de fonctionnement et de maintenance peut provoquer de graves dommages aux équipements, voire leur destruction.

**REMARQUE**

Les **remarques** sont destinées à fournir des informations, toujours utiles.

**DEBALLAGE**

Après avoir enlevé l'emballage, s'assurer de l'intégrité du nettoyeur.

- En cas de doute, ne pas utiliser l'appareil et s'adresser à un centre spécialisé autorisé.
- Pour des raisons de transport et de dimension de l'emballage, certaines pièces peuvent être fournies démontées. En ce cas exécuter le montage en suivant les instructions contenues dans ce livret.

**ATTENTION:** Les éléments de l'emballage (sachets en plastique, polystyrène expansé, clous, etc.) ne doivent pas être à la portée des enfants, car il s'agit de sources potentielles de danger.

**AVERTISSEMENTS**

**ATTENTION:** Ce manuel a été rédigé pour l'utilisateur. Les instructions concernant le moteur se trouvent dans le manuel spécifique du fabricant joint à la machine. Lire attentivement les instructions contenues dans cette notice, car elles fournissent des indications importantes sur la sécurité d'installation, d'emploi et d'entretien.

**CONSERVER SOIGNEUSEMENT CETTE NOTICE POUR TOUTE CONSULTATION ULTERIEURE.**

- ATTENTION:** Appareil ne devant être utilisé qu'en plein air.
- ATTENTION:** A la fin de chaque utilisation, coupez toujours le moteur et le raccordement

hydrique.  
**ATTENTION:** Ne pas utiliser l'appareil si le câble électrique ou des parties importantes de l'appareil même sont détériorés, ex.: dispositifs de sécurité, tube haute pression, pistolet, etc.

**ATTENTION:** Cet appareil a été conçu pour être utilisé avec le détergent fourni ou préconisé par le fabricant, type shampoing neutre à base de tensioactifs biodégradables non ioniques. Le recours à d'autres détergents ou d'autres substances chimiques peut compromettre la sécurité de l'appareil.

**ATTENTION:** Avant d'utiliser l'appareil s'assurer que toute personne se trouvant près de celui-ci portent des vêtements protecteurs, dans le cas contraire ne pas l'utiliser.

**ATTENTION:** Le jet de la lance ne doit pas être dirigé vers les parties mécaniques contenant de la graisse lubrifiante: dans le cas contraire la graisse sera dissoute et répandue sur le terrain. Les pneus et valves de gonflage ne doivent être nettoyés qu'en maintenant le jet à une distance de 30 cm minimum, sinon le pneu/la valve risque d'être endommagé(e) par le jet haute pression. Le premier symptôme est la décoloration des pneus. Tout pneu/toute valve de gonflage détérioré(e) représente un danger de mort.

**ATTENTION:** Les jets haute pression peuvent être dangereux s'ils ne sont pas correctement utilisés. Ne pas les diriger sur des personnes, des animaux, des appareils électriques branchés ou sur l'appareil lui-même.

**ATTENTION:** Les tubes flexibles, les accessoires et les raccords haute pression

sont importants pour la sécurité de l'appareil. N'utiliser que des tubes flexibles, des accessoires et des raccords prescrits par le constructeur (il est extrêmement important de conserver ces composants intacts en évitant qu'ils ne soient utilisés de façon impropre et en les protégeant contre les plis, les chocs et les abrasions).

**ATTENTION:** Le pistolet est doté d'un arrêt de sécurité. À chaque interruption de l'utilisation de la machine, il est important d'actionner l'arrêt de sécurité pour éviter toute ouverture accidentelle.

- Ne pas diriger le jet sur soi-même ou sur d'autres personnes pour nettoyer des vêtements ou des chaussures.
- Ne pas permettre à des enfants ou à du personnel non formé d'utiliser l'appareil.
- Dispositifs de sécurité: pistolet dotée d'un cran de sécurité, pompe équipée d'une soupape de dérivation ou d'un dispositif d'arrêt.
- Le bouton de sécurité du pistolet ne sert pas à bloquer le levier durant le fonctionnement mais à en éviter toute ouverture accidentelle.

**ATTENTION:** Appareils n'étant pas dotés de S.A.A. - Système d'Arrêt Automatique: ils ne doivent pas continuer de fonctionner plus de 2 minutes après que le pistolet a été relâché. L'eau recyclée augmente énormément sa température détériorant gravement la pompe.

**ATTENTION:** Éteindre complètement l'appareil (interrupteur général sur OFF) chaque fois qu'il est laissé sans surveillance.

**ATTENTION:** Chaque machine est essayée dans ses conditions d'utilisation, il est donc normal que quelques gouttes d'eau soient présentes à l'intérieur.

**ATTENTION:** Appareil avec fluide sous pression. Saisissez fermement le pistolet afin de prévenir a force de réaction. Utilisez seulement la buse de haute pression faisant partie de l'équipement en dotation de l'appareil.

**ATTENTION:** Le tube haute pression a été conçu et construit pour résister aux hautes pressions. Pour éviter qu'il ne se détériore, le manipuler avec un soin particulier. Une mauvaise utilisation peut provoquer des détériorations ou des ruptures prématurées et faire déchoir la garantie.

**ATTENTION:** Le produit ne peut être utilisé par des enfants ou autres personnes dont les facultés physiques, sensorielles ou mentales seraient limitées ou par des personnes dont l'expérience et/ou la maîtrise ne seraient pas optimales. Ceci reste valable jusqu'au moment où ces personnes auront été correctement instruites et formées.

**ATTENTION:** Les enfants, même sous contrôle parental, ne peuvent jouer avec le produit.

**ATTENTION:** Ne jamais mettre en marche le nettoyeur hydrique à haute pression avant d'avoir complètement déroulé le tuyau pour haute pression.

**ATTENTION:** Enrouler et dérouler le tuyau en faisant attention à ne pas renverser le nettoyeur hydrique sous pression.

**ATTENTION:** En cas d'enroulement ou de déroulement du tuyau, la machine doit être à l'arrêt et le tuyau exempt de pression (extinction de l'appareil).

**ATTENTION:** Risque de brûlures en provenance de l'échappement du moteur. NE PAS TOUCHER ET NE PAS METTRE LE TUBE EN CONTACT AVEC L'ÉCHAPPEMENT DU MOTEUR.

**ATTENTION:** Il est conseillé de porter les dispositifs de protection de l'ouïe.

**ATTENTION:** Ne jamais utiliser une application actionnée par un moteur à combustion interne dans un espace non parfaitement aéré et ventilé, comme préconisé par les autorités du Ministère du Travail.

**ATTENTION:** S'assurer qu'aucune émission de gaz d'échappement n'ait lieu à proximité des entrées d'air.

### UTILISATION PRÉVUE DE LA MACHINE

**Machine destinée à un usage PROFESSIONNEL. L'appareil peut être utilisé pour le nettoyage de surfaces dans des milieux extérieurs tout les fois qu'on élimina la saleté par l'eau sous pression.**

Les technologies de construction ont été étudiées pour garantir de très hauts niveaux de fiabilité de sécurité et de longévité. Il est absolument interdit d'utiliser la machine à des endroits ou dans des zones classées corre potentiellement explosives. La température de travail doit être comprise entre +5 ÷ +50 °C. La forme du carénage a été étudiée pour offrir la plus grande commodité de transport sans protubérances nicoins dangereux. La machine est pourvue d'une lance avec pistolet dotée d'une poignée pour favoriser une position de travail pratique, et dont les formes et les dimensions sont conformes à la réglementation en vigueur en matière de sécurité.

Il est interdit d'appliquer des protections ou sur la lance d'arrosage ou de réaliser des modifications des buses de lavage. Le nettoyeur à haute pression est adapté pour le lavage à l'eau froide ou tiède à une température maximum de 40°C;

des températures supérieures peuvent abîmer la pompe. L'eau d'alimentation du nettoyeur doit être propre et ne doit pas contenir de sable, de produits chimiques ou corrosifs qui pourraient compromettre le bon fonctionnement et la longévité de l'appareil.

Les accessoires appropriés, en option, permettent d'effectuer des travaux d'écumage, de sablage et des lavages à l'aide d'une brosse rotative à appliquer sur la pistolet.

### UTILISATION CORRECTE DU NETTOYEUR

- ⚠ **ATTENTION:** Le nettoyeur doit être posé sur une base sûre, stable et en position horizontale.
- ⚠ **ATTENTION:** A chaque utilisation di nettoyeur haute pression, il est conseillé d'empoigner le pistolet correctement, une main sur le nettoyeur et l'autre sur la lance.
- ⚠ **ATTENTION:** Le jet d'eau ne doit jamais être direct vers la machine.

### I. DISPOSITIF DE SECURITÉ DU PISTOLET

Chaque fois que l'on veut arrêter la machine, il est important d'introduire la sécurité (S) présente sur le pistolet afin d'éviter toute ouverture accidentelle (fig. 1).

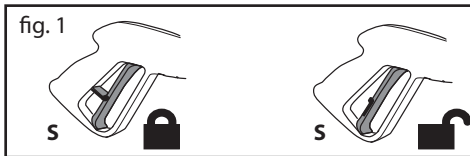

### II. ASPIRATION DU DÉTERGENT

(fig. 2A). Plonger le tuyau d'aspiration avec le filtre, dans le réservoir de détergent (fig. 2B). L'aspiration du détergent se fait automatiquement lorsque la tête réglable de la lance est tournée pour le fonctionnement à basse pression (dans le sens contraire des aiguilles d'une montre).

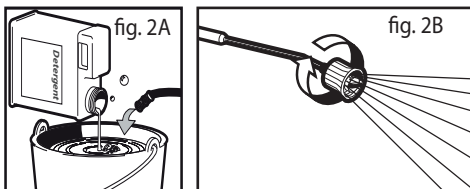

- ⚠ **ATTENTION:** Utiliser seulement des détergents liquides, éviter absolument les produits acides ou très alcalins. Nous vous conseillons d'utiliser

seulement nos produits qui ont été étudiés exprès pour ce nettoyeur.

### III. UTILISATION DE LA LANCE

La sélection haute-basse pression doit être effectuée après avoir relâché la poignée du pistolet. La tête réglable permet de sélectionner le jet à basse et haute pression. La sélection de la pression se fait en tournant la tête réglable. Pour augmenter la pression, tourner la tête réglable dans le sens des aiguilles d'une montre pour la diminuer tourner la tête réglable dans le sens contraire des aiguilles d'une montre.

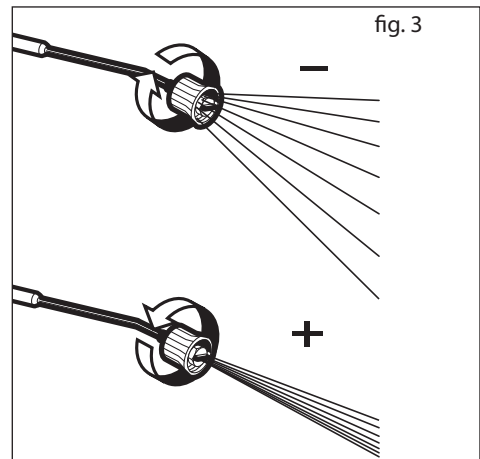

### IV. APPAREILS DOTÉS D'UNE SOUPAPE THERMIQUE

Ce dispositif permet le fonctionnement en by-pass de l'appareil, en déchargeant l'eau automatiquement quand elle atteint la température d'à peu près de 60°C et ce qui refroidit les organes de fonctionnement.

- ⚠ **ATTENTION:** les appareils qui ne sont pas dotés de ce dispositif ne doivent pas fonctionner plus de 2 minutes avec la poignée pistolet relâchée. L'eau recyclée augmente considérablement en température ce qui peut provoquer de graves dommages à la pompe.

### INSTRUCTIONS DE FONCTIONNEMENT

- ⚠ **ATTENTION!** Il est interdit de démarrer le moteur si le niveau de l'huile est trop élevé ou trop

bas car cela pourrait nuire au moteur. Pour plus de détails sur le fonctionnement du moteur, consultez le manuel spécifique joint à la machine.

**⚠ ATTENTION!** Le moteur n'a pas d'huile. Remplissez le carter avant de démarrer le moteur.

**⚠ ATTENTION!** Avant la mise en service de la pompe s'assurer que l'huile dans le carter soit à son juste niveau.

**⚠ ATTENTION!** Lors du premier démarrage ou après une longue période d'inactivité, il faut faire fonctionner le tube d'aspiration pendant quelques minutes, pour faire sortir du refoulement les impuretés éventuelles et éviter ainsi d'obstruer la buse du pistolet.

**⚠ ATTENTION!** Le réservoir doit être rempli avec de l'essence sans plomb. Il est absolument interdit d'utiliser de l'essence contenant du plomb

### I. DEMARRAGE

#### ALIMENTATION EN EAU

#### Raccordement au réseau d'eau - Indications supplémentaires de sécurité

**⊘ ATTENTION (symbol):** l'appareil n'est pas indiqué pour la connection au réseau de l' eau potable.

#### ⚠ Attention - Danger!

Aspirer uniquement de l'eau filtrée ou propre. Le robinet de prélèvement de l'eau doit garantir une arrivée correspondant au double du débit de la pompe.

- Débit minimal: 15 l/min.
- Température maximale de l'eau à l'entrée: 40°C.
- Pression maximale de l'entrée d'eau: 1 MPa

Placer le nettoyeur le plus près possible du réseau d'alimentation en eau.

#### Alimentation en eau par un robinet

- A la prise d'eau de l'appareil, raccordez un flexible d'alimentation (non livré d'origine) et connectez-le à la source d'eau.
- Ouvrez le robinet d'eau.

Le nettoyeur ne peut être raccordé directement au réseau public de distribution de l'eau potable que si, dans la tuyauterie d'alimentation, se trouve un dispositif anti-reflux avec vidange conforme aux normes en vigueur.

S'assurer que le tuyau ait un diamètre d'au moins 13mm et qu'il soit renforcé.

**⚠ ATTENTION:** L'eau qui passe par les dispositifs anti-refoulement est considérée eau non potable.

#### Alimentation en eau à partir d'un récipient ouvert

- Dévissez le raccord d'arrivée d'eau.
- Raccordez le flexible d'aspiration à filtre (non livré d'origine) à la prise d'arrivée d'eau équipant l'appareil.
- Plongez le filtre dans le récipient et accrochez-le.
- Avant d'utiliser l'appareil, dégazez-le.
  - De la prise haute pression de l'appareil, dévissez la conduite haute pression.
  - Allumez l'appareil et laissez-le marcher jusqu'à ce que l'eau sorte sans bulles par la prise haute pression.
  - Eteignez l'appareil puis revissez le flexible haute pression.

Le non-respect des conditions susmentionnées provoque non seulement de graves détériorations mécaniques à la pompe mais aussi la déchéance de la garantie.

1. Assemblez le tube de haute pression à la prise de haute pression de la machine (fig. 5).

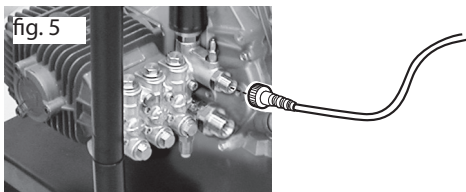

2. Visser le flexible haute pression sur le pistolet. Enfilez l'accessoire dans la rallonge du pistolet en comprimant le ressort et tournez jusqu'à la position de blocage (fig. 6). Introduire la buse (fig. 2A).

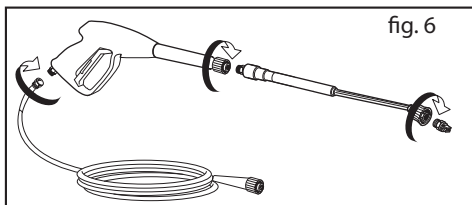

3. Assemblez le tube d'alimentation de l'eau à l'entrée de la pompe (Max. 10 bar, température max. 40° C) (fig. 7).

4. Assemblez le tube à l'alimentation de l'eau froide et ouvrez complètement le robinet (fig. 8).

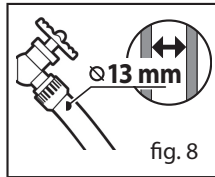
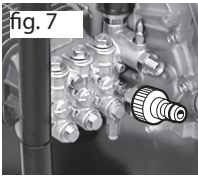

5. Appuyez sur la gâchette du pistolet afin d'éliminer l'air résiduel dans la pompe et attendez qu'un jet d'eau constant coule de la buse (fig. 9).

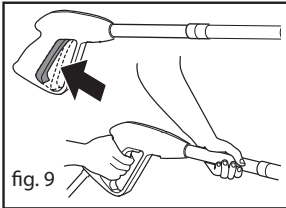

**Moteur:** voir "manuel pour l'utilisateur - moteurs".

**⚠ ATTENTION:** A la fin de l'utilisation, éteignez l'appareil.

**⚠ ATTENTION:** Une fois la machine arrêtée, décharger toujours le tube de la pression en ouvrant le pistolet.

## ENTRETIEN

**⚠ ATTENTION:** Avant d'effectuer n'importe quelle opération d'entretien sur le nettoyeur, il faut lâcher la pression et débrancher (eau) la machine.

### I. LUBRIFICATION

**Moteur:** voir "manuel pour l'utilisateur - moteurs".

**Pompe haute-pression:** Il est conseillé d'utiliser de l'huile synthétique de type ISO 150 - Capacité d'huile 60 gr.

### II. CONTRÔLE DU FILTRE D'ASPIRATION DE L'EAU

Contrôler périodiquement le filtre d'arrivée d'eau afin d'éviter un colmatage qui pourrait endommager la pompe (fig. 17).

### III. REMISE EN ROUTE APRÈS UNE IMMOBILISATION PROLONGÉE

Si on prévoit de ranger la machine à un endroit où elle risque de geler ou de ne pas être utilisée pendant plus de 3 mois, il est conseillé de faire d'abord aspirer à la machine un produit antigel (semblable à celui utilisé pour les voitures).

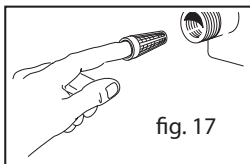

De plus, la pompe peut, au démarrage, présenter de petites fuites qui disparaîtront après quelques heures de fonctionnement.

Cette fuite ne saurait être de plus de 10 gouttes par minute. En cas de pertes majeures s'adresser à un Service d'Assistance Autorisé.

## INCONVENIENTS ET REMÈDES

**Moteur:** voir "manuel pour l'utilisateur - moteurs".  
**Pompe haute-pression:**

## REPARATIONS - PIÈCES DE RECHANGE

Pour les problèmes éventuels qui n'ont pas été mentionnés dans ce manuel ou pour toute rupture de la machine, veuillez contacter le Centre de Service Après-Vente agréé le plus proche qui se chargera de toute réparation et remplacement de pièces de rechange originales.

## CONDITIONS DE GARANTIE

Tous nos appareils ont été soumis à de nombreux essais et sont sous garantie pour tous les défauts de fabrication conformément aux normes en vigueur. La garantie s'applique à partir de la date d'achat du produit.

**Sont exclus de la garantie:** Les parties sujettes à normale usure; Les composants en gomme, les balais de charbons, les filtres, les accessoires et les accessoires sont en option. - Les dommages accidentels dus au transport, à négligence et à une utilisation incorrecte, provoqués par une mise en place impropre ou incorrect. - La garantie n'envisage pas le nettoyage des organes de fonctionnement, des filtres et buses obstrués des incrustations, es bloquées à cause de résidus calcaires.

## ÉLIMINATION

 En tant que propriétaire d'un appareil électrique ou électronique, la loi (conformément à la directive EU 2012/19/EU sur les déchets des appareils électriques et électroniques et aux législations nationales des Etats membres UE qui ont mis en œuvre cette directive) vous défend d'éliminer ce produit ou ses accessoires électriques/électroniques comme un déchet domestique solide urbain et vous impose au contraire de l'éliminer dans les centres de collecte prévus à cet effet. On peut éliminer le produit directement du distributeur moyennant l'achat d'un nouveau produit, équivalent à celui que l'on doit éliminer. L'abandon du produit dans l'environnement pourrait provoquer de graves dommages à l'environnement et à la santé de l'homme.

Le symbole sur la figure représente le bidon des déchets urbains et il est impérativement interdit de placer l'appareil dans ces conteneurs. Le non respect des indications de la directive 2012/19/EU et des décrets de mise en œuvre des différents Etats communautaires peut être sanctionné du point de vue

administratif.

### SCHEMA HYDRAULIQUE

- 1) Alimentation en eau
- 2) Soupape thermique
- 3) Pompe haute-pression
- 4) Soupape by-pass interne
- 5) Récipient pour produit de nettoyage
- 6) Tuyau haute-pression
- 7) Pistolet
- 8) Levier du pistolet
- 9) Lance
- 10) Tête d'injecteur
- 11) Buse

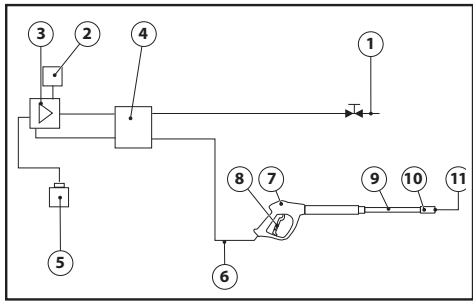

INCONVENIENTS	CAUSES	REMÈDES
La pompe tourne mais ne donne pas de pression	Filtre d'arrivée d'eau colmaté Clapets aspiration et refoulement usagés Buse usée	Nettoyer le filtre Adressez-vous à un centre de service après-vente agréé Changer la buse
Pression irrégulière	Aspiration d'air Clapets sales ou usés  Joint usé	Contrôler les raccords Adressez-vous à un centre de service après-vente agréé Adressez-vous à un centre de service après-vente agréé
La pompe goutte	Joint usé	Adressez-vous à un centre de service après-vente agréé
Baisse de pression	Buse usée Clapets sales ou colmatés  Joint du clapet de réglage usé Joints usés  Filtre sale	Changer la buse Adressez-vous à un centre de service après-vente agréé Adressez-vous à un centre de service après-vente agréé Adressez-vous à un centre de service après-vente agréé Contrôler et/ou nettoyer
Bruit	Aspiration d'air Clapets sales ou colmatés  Roulements usés  Température excessive de l'eau Filtre sale	Contrôler les conduits d'aspiration Adressez-vous à un centre de service après-vente agréé Adressez-vous à un centre de service après-vente agréé Amener la température sous les 40°C Contrôler et/ou nettoyer
Présence d'eau dans l'huile	Bagues d'étanchéité (eau et huile) usées Grand pourcentage d'humidité dans l'air	Adressez-vous à un centre de service après-vente agréé Changer l'huile deux fois plus fréquemment
Fuites d'eau de la tête	Joints usés O-Ring d'étanchéité usés	Adressez-vous à un centre de service après-vente agréé
Lance bloquée	Buse sale	Nettoyez la buse avec le pointeau fourni en dotation

## SERIENAUSSTATTUNG

1-Motor	7-Pistole	13b-Überdruckventil
2-Ansaugen des Reinigungsmittels	8-Manometer	14-Druckregulierung
3-Auslauf	9-Düse	18-Wasserzuführschlauch
4-Einlauf + Filter	10-Ölstand Drehzahlenminderer	19-Schnellanschluss für die Wasserversorgung
5-Lanze	11-Schlauch-halterung	20-Kupplungsstück
6-Hochdruckschlauch	12-Ölstand pumpen	
	13-Thermoverventil	

## SYMBOLE



### ACHTUNG

Der Bediener wird darauf hingewiesen, dass das Nichtbeachten der Bedienungs- und Wartungsanleitungen zu Schäden oder irreparablen Defekten der Ausrüstungen führen kann.



### HINWEIS

Die **Hinweise** enthalten nützliche Informationen.

## ENTFERNEN DER UMPACKUNG

Nach Entfernung der Verpackung muß der einwandfreie Zustand des Gerätes kontrolliert werden.

- Bei Zweifel am einwandfreien Zustand ist das Gerät nicht zu benutzen, sondern einen autorisierten Fachhändler zu Rate zu ziehen.
- Aus Transportgründen werden einige Bauteile nicht montiert beigelegt; in diesen Fällen müssen sie nach den beiliegenden Vorschriften zusammengebaut werden.

**ACHTUNG:** Das Verpackungsmaterial (Plastikbeutel, Styropor, Nägel, usw) darf Kindern nicht zugänglich sein, da es eine Gefahr darstellen könnte.

## WARNHINWEISE

**ACHTUNG:** Dieses Handbuch ist für den **GEBRAUCHER** verfasst. Alle Anweisungen in Bezug auf den Motor befinden sich im beiliegenden, vom Hersteller verfassten Handbuch. Die in diesem Handbuch enthaltenen Warnhinweise sind sorgfältig zu lesen, denn sie geben wichtige Informationen bezüglich Installations-, Anwendungs- und Wartungssicherheit.

**DIESES HANDBUCH SOLLTE GUT AUFGEHOBBEN WERDEN, DAMIT ES JEDERZEIT ZUR HAND GENOMMEN WERDEN KANN.**

**ACHTUNG:** Gerät darf nur im Freien benutzt werden.

**ACHTUNG:** Bei Arbeitsende immer den Motor

und die Wasserversorgung abklemmen.  
**ACHTUNG:** Das Gerät nicht benutzen, wenn das Stromkabel oder wichtige Geräteteile beschädigt sind, z.B. Sicherheitsvorrichtungen, Hochdruckschlauch der Pistole usw.

**ACHTUNG:** Dieses Gerät wurde für den Einsatz mit dem vom Hersteller beigelegten oder vorgeschriebenen Reinigungsmittel (Typ neutrales Reinigungs-Shampoo auf der Basis biologisch abbaubarer anionischer Tenside) entwickelt. Die Verwendung anderer Reinigungsmitteln oder chemischer Substanzen kann die Sicherheit des Gerätes beeinträchtigen.

**ACHTUNG:** Das Gerät nicht in der Nähe von Personen benutzen, es sei denn, sie tragen Schutzkleidung.

**ACHTUNG:** Bei der Reinigung von Fahrzeugen darf der Strahl nicht direkt auf Achslager gerichtet werden, da sonst das Fett ausgewaschen wird. Fahrzeugreifen/Reifenventile dürfen nur mit einem Mindestabstand von 30 cm gereinigt werden, sonst kann der Fahrzeugreifen/Reifenventil durch den Hochdruckstrahl beschädigt werden. Erstes Anzeichen hierfür ist eine Verfärbung des Reifens. Beschädigte Fahrzeugreifen/Reifenventile sind lebensgefährlich.

**ACHTUNG:** Hochdruckwasserstrahlen können gefährlich sein, wenn sie auf unangebrachte Weise benutzt werden. Der Strahl darf nicht auf Personen, Tiere, eingeschaltete Elektrogeräte oder das Gerät selbst gerichtet werden.



- ⚠ **ACHTUNG:** Die Hochdruckschläuche, Zubehörteile und Anschlüsse sind wichtig für die Sicherheit des Gerätes. Benutzen Sie nur die vom Hersteller vorgeschriebenen Schläuche, Zubehörteile und Anschlüsse (es ist äußerst wichtig, dass diese Teile unversehrt bleiben, daher eine unangebrachte Verwendung vermeiden und sie vor Knicken, Stößen und Abschürfungen schützen).
- ⚠ **ACHTUNG:** Die Pistole ist mit einer Sicherheitssperre ausgerüstet. Es ist wichtig, dass Sie jedes Mal, wenn die Benutzung des Gerätes unterbrochen wird, diese Sicherheitssperre betätigen, um ein zufälliges Öffnen zu verhindern.
- Den Strahl nicht auf sich selbst oder andere Personen richten, um Schuhe oder Kleider zu reinigen.
- Nicht zulassen, dass das Gerät von Kindern oder ungeschultem Personal benutzt wird.
- Sicherheitsvorrichtungen: Spritzpistole mit Sicherheitssperre, Pumpe mit By-Pass-Ventil oder Stopp-Vorrichtung.
- Die Sicherheitstaste an der Pistole dient nicht zur Sperrung des Hebels während der Arbeit, sondern damit sie sich nicht zufällig öffnet.
- ⚠ **ACHTUNG:** Geräte ohne A.S.S. – Automatic Stop System: sie dürfen nicht länger als 2 Minuten mit freigegebener Pistole laufen. Die Temperatur des in den Kreislauf zurückgeführten Wassers wird beträchtlich erhöht und fügt der Pumpe ernsthafte Schäden zu.
- ⚠ **ACHTUNG:** Das Gerät jedes Mal völlig ausschalten (Hauptschalter in Position OFF), wenn es unbeaufsichtigt bleibt.
- ⚠ **ACHTUNG:** Jede Maschine wird einer Endkontrolle unter Benutzungsbedingungen unterzogen, daher ist es normal, dass sich in ihrem Innern noch ein paar Wassertropfen befinden.
- ⚠ **ACHTUNG:** Die Maschine enthält unter Druck stehende Flüssigkeiten. Die Spritzpistole gut festhalten, um der Reaktionskraft vorzubeugen. Nur die der Maschine beigestellte Hochdruckdüse verwenden.
- ⚠ **ACHTUNG:** Der Hochdruckschlauch wurde so entwickelt und hergestellt, dass er hohen Drücken standhält. Um Schäden zu vermeiden, muss er mit besonderer Vorsicht benutzt werden. Eine unsachgemäße Verwendung kann vorzeitige Schäden oder Brüche und den Verfall der Garantie verursachen.
- ⚠ **ACHTUNG:** Das Produkt darf nicht von Kinder und Personen mit körperlicher Behinderung, Sinnes oder geistigen Fähigkeiten oder Mangel an Erfahrung und Wissen benutzt werden, außer wenn ihnen Aufsicht oder

- Anweisung gegeben worden st.
- ⚠ **ACHTUNG:** Kinder mit Aufsicht dürfen trotzdem nicht mit dem Produkt spielen.
- ⚠ **ACHTUNG:** Nehmen Sie den Hochdruckreiniger erst in Betrieb, wenn der Hochdruckschlauch vollkommen ausgerollt ist.
- ⚠ **ACHTUNG:** Beim Auf- und Abwickeln des Schlauches darauf achten, dass der Hochdruckreiniger nicht umkippt.
- ⚠ **ACHTUNG:** Beim Auf- und Abwickeln des Schlauches muss die Maschine ausgeschaltet und das Rohr druckentlastet sein (betrieb Beenden).
- ⚠ **ACHTUNG:** Verbrennungsgefahr am Motorauspuff. DEN MOTORAUSPUFF NICHT BERÜHREN UND EINE BERÜHRUNG DES SCHLAUCHS MIT DEM AUSPUFF VERMEIDEN.
- ⚠ **ACHTUNG:** Es wird empfohlen, einen Hörschutz zu tragen.
- ⚠ **ACHTUNG:** Keine durch Verbrennungsmotoren angetriebene Anwendungen in geschlossenen Räumen einsetzen, es sei denn, dass die von den nationalen Arbeitsbehörden vorgesehene Lüftung vorhanden ist.
- ⚠ **ACHTUNG:** Sicherstellen, dass keine Abgasemissionen in der Nähe des Lufteingangs vorhanden sind.

### EINSATZBEREICHE DER MASCHINE

**Maschinen für professionellen gebrauch.**  
**Das Gerät kann für das Waschen von Oberflächen in Außenräumen verwendet werden, wenn unter Druck stehendes Wasser zur Schmutzbeseitigung benötigt wird.**  
 Die einzelnen Modelle sind für eine große Zuverlässigkeit und lange Lebensdauer entwickelt worden. Die Maschine darf unter keinen Umständen in Räumlichkeiten verwendet werden, die explosionsgefährdet sind. Die Arbeitstemperatur muss zwischen +5 und +50 °C liegen. Das Gehäuse ist für eine einfache Handhabung und Transport konzipiert worden; es verfügt über einen Handgriff und hat weder Ecken noch überstehende Teile. Die Maschine ist mit einer Lanze und einer griffigen Pistole für eine optimale Arbeitsposition ausgerüstet, deren Form und Ausstattung den gültigen Vorschriften entsprechen. Es dürfen keine Abdeckungen oder änderungen an der Lanze oder den Spritzdüsen vorgenommen werden. Der Hochdruckreiniger ist für einen Betrieb mit kaltem oder mäßig warmem Wasser (bis 40°C) ausgelegt, höhere Temperaturen führen zu Schäden an der Pumpe.

Das einlaufende Wasser darf weder verschmutzt, sandhaltig noch mit chemischen Produkten belastet sein, die zur Beeinträchtigung der Funktion führen und die Haltbarkeit der Maschine verkürzen können. Mit den entsprechenden Zubehöerteilen kann Schaum aufgetragen, sandgestrahlt oder mit einer rotierenden Bürste, die auf die Pistole aufgesetzt wird, gewaschen werden.

## KORREKTE VERWENDUNG DES GERÄTES

**⚠️ ACHTUNG:** Der Hochdruckreiniger muß auf ebene, sichere Fläche in horizontaler Position aufgestellt werden.

**⚠️ ACHTUNG:** Bei jeder Betätigung der Maschine empfiehlt sich die Einhaltung der korrekten Bedienungsposition: eine Hand an der Pistole und die zweite Hand auf der Lanze.

**⚠️ ACHTUNG:** Der Wasserstrahl darf keinesfalls auf die Maschine gerichtet werden.

### I. SICHERHEITSVORRICHTUNG DER PISTOLE

Bei jedem Stillstand der Maschine muß die Sicherheitsverriegelung **(S)** auf der Pistole unbedingt betätigt werden. Dadurch werden ungewollte Inbetriebnahmen vermieden (Abb. 1).

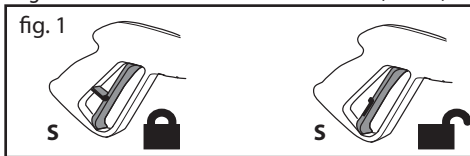

### II. ANSAUGEN DES REINIGUNGSMITTELS

Abb. 2A). Das Saugrohr mit Filter in den Reinigungsmitteltank halten (Abb. 2B). Das Reinigungsmittel wird nun automatisch in der über den Drehknopf vorgegebenen Menge angesaugt und gleichzeitig mit dem durchfließenden Wasser gemischt.

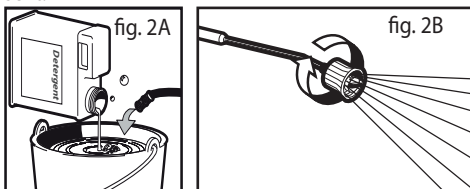

**⚠️ ACHTUNG:** Es dürfen nur flüssige Reinigungsmittel verwendet werden, die stark säure- oder laugenhaltig sind. Es empfiehlt sich die Verwendung unserer Reiniger, die spezifisch für die

Verwendung auf Hochdruckreinigern konzipiert wurden.

### III. VERWENDUNG DER LANZE

Der regelbare Kopf ermöglicht die Einstellung des Wasserstrahls, der entsprechend mit stärkerem oder geringerem Druck läuft. Der Druck wird am Kopf eingestellt; für einen stärkeren Druck wird der Kopf nach rechts gedreht, zur Verminderung des Druckes dreht man den Kopf nach links.

### IV. GERÄTEN MIT THERMISCHEM VENTIL AUSGESTATTET

Diese Vorrichtung erlaubt der Maschinen By-Pass Arbeit, indem sie das Wasser automatisch ablasst, wenn es eine Temperatur von circa 60°C erreicht und die Betriebsteilen abkühlt.

**⚠️ ACHTUNG:** Geräten ohne diese Vorrichtung dürfen nicht für mehr als 2 Minuten mit entspannter Pistole in Betrieb sein. Das Recyclingwasser erhöht die Temperatur beträchtlich, indem sie der Pumpe schwere Schaden verursacht.

### BETRIEBSANLEITUNG

**⚠️ ACHTUNG!** Den Motor nicht mit einem zu hohen oder zu niedrigen Ölstand starten, denn das könnte zu Motorschäden führen. Wenn Sie Fragen in Bezug auf den Motor haben, lesen Sie das beiliegende Maschinenhandbuch durch..

**⚠️ ACHTUNG!** Der Motor enthält kein Öl. Vor dem Anlassen des Motors mit Öl einfüllen.

**⚠️ ACHTUNG!** Vor der Inbetriebnahme der Pumpe Ölstand im Kurbelgehäuse überprüfen.

**⚠️ ACHTUNG!** Bei der ersten Inbetriebnahme oder nach längeren Stillstandszeiten sollte der

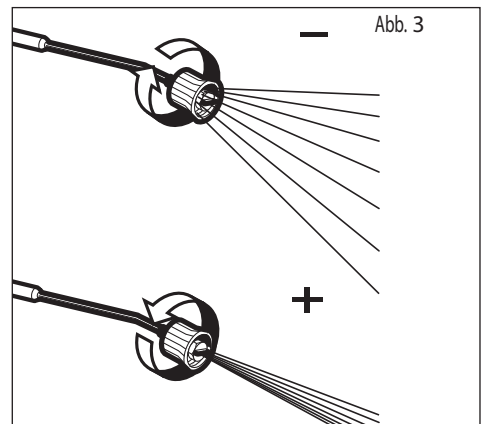

Anschlußschlauch einige Minuten lang leer laufen, so daß eventuelle Schmutzreste ausgespült werden und die Düse der Lanze frei bleibt.

**⚠️ ACHTUNG!** Den Tank mit bleifreiem Benzin füllen. Kein bleihaltiges Benzin verwenden.

**I. INBETRIEBNAHME**

**WASSERVERSORGUNG**

**Wasseranschluß - Zusätzliche Sicherheitshinweise**

**⚠️ ACHTUNG! (Symbol)** Durch einen Rückflussverhinderer geflossenes Wasser ist nicht trinkbar.

**⚠️ Achtung - Gefahr!**  
Nur gefiltertes oder sauberes Wasser ansaugen. Der Wasserhahn muss mindestens eine der Förderleistung der Pumpe zweifach Wassermenge liefern.

- Mindestdurchfluss: 15 l/min
- Max. Wassertemperatur am Einfluss: 40°C
- Max. Eingangsdruck: 1Mpa

Den Hochdruckreiniger so nahe wie möglich am Wassernetzanschluss aufstellen.

Wasserversorgung aus der Wasserleitung

- Einen Zulaufschlauch (nicht im Lieferumfang) am Wasseranschluß des Gerätes und am Wasserzulauf anschließen.
- Wasserzulauf öffnen.

Der direkte Anschluss des Hochdruckreinigers an die Trinkwasserleitung ist nur dann zulässig, wenn in der Zuleitung eine vorschriftsmäßige Schutzvorrichtung gegen Rückfluss mit Ablauf installiert ist.

Der Schlauchdurchmesser muss mindestens 13mm betragen; der Schlauch selbst muss verstärkt sein.

**⚠️ ACHTUNG:** Das Wasser, das durch Rückflussverhinderer geflogen wird als nicht trinkbar ist.

Wasserversorgung aus offenem Behälter

- Kupplungsteil für Wasser.
- Saugschlauch mit Filter (nicht im Lieferumfang) am Wasseranschluß des Gerätes anschrauben.
- Filter in den Behälter hängen.
- Gerät vor dem Betrieb entlüften.
  - Hochdruckleitung am Hochdruckanschluß des Gerätes abschrauben.
  - Gerät einschalten und solange laufen

lassen, bis das Wasser blasenfrei am Hochdruckanschluß.

- Gerät ausschalten und Hochdruckschlauch wieder anschrauben.

Das Nichtbeachten dieser Bedingungen verursacht ernsthafte mechanische Schäden an der Pumpe sowie den Verfall der Garantieansprüche.

1. Den Hochdruckschlauch an den Hochdruckausgang der Maschine anschließen (Abb. 5).

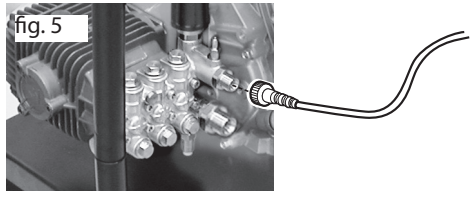

2. Den Hochdruckschlauch an die Sprühpistole anschließen. Das Zubehörteil gegen den Widerstand der Feder in das Verlängerungsstück der Pistole einsetzen und bis zur Sperposition drehen (Abb. 6). Einfügen Sie bitte die Düse (Abb. 2A).

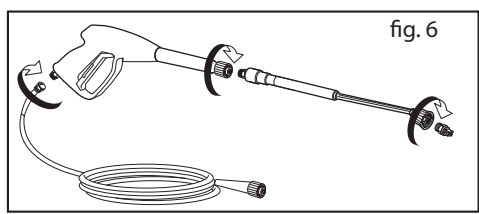

3. Den Wasserzuführschlauch an den Pumpeneingang anschließen (Max. 10 bar, Höchsttemperatur 40° C) (Abb. 7).

4. Der Kaltwasserschlauch anschließen und den Hahn vollständig öffnen (Abb. 8).

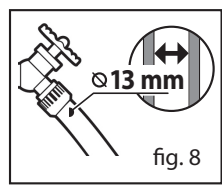
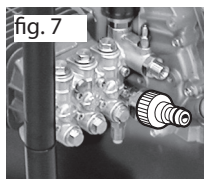

5. Den Pistolenhebel drücken, damit die in der Pumpe vorhandene Luft entweichen kann, und warten, bis ein konstanter Wasserstrahl aus der Düse ausfließt (Abb. 9).

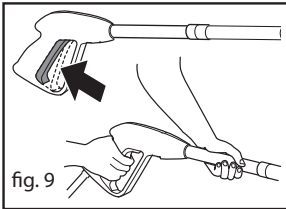
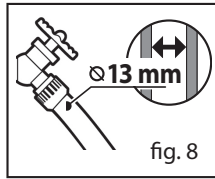
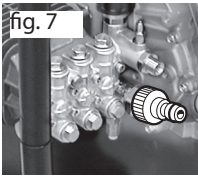

**⚠️ ACHTUNG!** Das erste Starten erfolgt besser, wenn der Abzug beim Ziehen des Anlassergriffs gedrückt wird.

**Motor:** siehe "Bedienungsanleitung - motoren".

**⚠️ ACHTUNG:** Die Maschine nach Beendigung der Arbeiten ausschalten.

**⚠️ ACHTUNG:** Bei stillstehender Maschine die Pistole immer öffnen, um den Druckschlauch zu entlasten.

## WARTUNG

**⚠️ ACHTUNG:** Vor allen Wartungsarbeiten an der Maschine müssen der Druckanschluß unterbrochen und die Wasseranschlüsse gelöst werden.

### I. SCHMIERUNG

**Motor:** siehe "Bedienungsanleitung - benzinmotoren".

**Hochdruckwasserpump:** Wir empfehlen das Getriebeöl ISO 150 - Öl Kapazität 60 gr.

### II. PRÜFUNG DES WASSERANSAUGFILTERS

Den Saugfilter periodisch überprüfen, um Verstopfungen zu vermeiden, die den Betrieb der Pumpe gefährden können (Abb. 17).

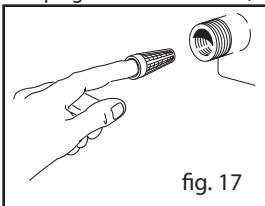

## ELEKTROPUMPE

Sind längere Stillstandszeiten der Maschine (über 3 Monate) in Räumlichkeiten vorgesehen, in denen Frostgefahr besteht, empfiehlt sich die Auffüllung der Maschine mit einem Frostschutzmittel (ähnliche Mittel wie für Fahrzeuge verwendet werden).

Beim Starten kann es vorkommen, dass die Pumpe etwas leckt; das hört nach einigen Arbeitsstunden auf. 10 Tropfen in der Minute gelten als normal, sollte der Ausfluss größer sein, wenden Sie sich bitte an einen zugelassenen Kundendienst.

## BETRIEBSTÖRUNGEN UND ABHILFE

**Motor:** siehe "Bedienungsanleitung - benzinmotoren".

**Hochdruckwasserpump:**

## REPARATUREN - ERSATZTEILE

Für eventuelle Störfälle die in der vorliegenden Bedienungsanleitung unerwähnt sind, bitten wir Sie, sich an unseren Kundendienst zu wenden der die notwendigen Reparaturen durchführt oder die Original-Ersatzteile zur Verfügung stellt.

## GARANTIEBEDINGUNGEN

Alle unsere Geräte wurden sorgfältigen Prüfungen unterzogen. Die Garantie deckt gemäß der herrschenden Vorschriften Fabrikationsfehler ab. Die Garantie gilt vom Verkaufsdatum an.

**Von der Garantie ausgeschlossen sind:** - die sich bewegenden, der Abnutzung unterliegenden Teile - Gummiteile, Kohlebürsten, Filter, Zubehör und Optional-Zubehörteile. - Zufällige Schäden und Schäden, die durch Transport, Nachlässigkeit oder falsche Behandlung, falsche und zweckentfremdete Benutzung und Installation verursacht werden. - Die Garantie beinhaltet nicht das gg. erforderliche Reinigen der funktionstüchtigen Teile, verstopfte Düsen und Filter, blockierte Düsen durch Verkalkung.

## ENTSORGUNG



Das Gesetz (gemäß der EU-Richtlinie 2012/19/EU über Elektro- und Elektronikaltgeräte und der nationalen Gesetzgebungen der EU-Mitgliedsstaaten, die diese Richtlinie umgesetzt haben) verbietet dem Besitzer eines elektrischen oder elektronischen Gerätes, dieses Produkt oder dessen elektrisches/elektronisches Zubehör als gemeinen Hausmüll zu entsorgen und macht ihm zur Auflage, das Gerät bei einer entsprechenden Sammelstellen zu entsorgen.

Das Produkt kann auch direkt bei dem Händler, bei dem man ein neues, dem zu entsorgenden gleichwertiges Produkt erwirbt, entsorgt werden. Lässt man das Produkt einfach in der Umwelt zurück,

III. LANGE VERWEILZEIT DER

können dadurch schwere Schäden an der Umwelt selbst und der menschlichen Gesundheit verursacht werden. Das abgebildete Symbol stellt eine Tonne für Siedlungsabfälle dar; es ist ausdrücklich unter sagt, den Apparat in diesen Behältern zu entsorgen. Die Nichtbeachtung der Anweisungen der Richtlinie 2012/19/EU und der ausführenden Verordnungen der einzelnen EU-Staaten kann verwaltungsrechtlich bestraft werden.

- 8) Pistolenhebel
- 9) Lanze
- 10) Düsenkopf
- 11) Düse

### WASSERUMLAUSCHEMA

- 1) Wasserleitung
- 2) Thermischerventil
- 3) Hochdruckwasserpumpe
- 4) Inneres By-pass-Ventil
- 5) Reinigungsmittelbehälter
- 6) Hochdruckschlauch
- 7) Pistole

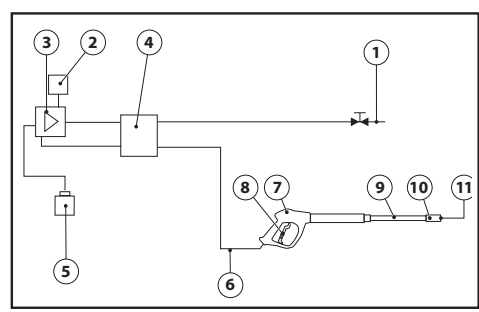

STÖRUNG	MÖGLICHE	BEHEBUNG
Die Elektropumpe läuft, es gibt aber keinen Druck	Saugfilter verstopft Saug- und Auslassventil verstopft oder verschlissen Düse mit zu breitem Loch	Den Filter reinigen Den Kundendienst kontaktieren  Kontrollieren und ersetzen
Unregelmässiger Betriebsdruck	Luftsaugung Ventile verstopft und verschlissen Dichtungen verschlissen	Sauganschlusstücke kontrollieren Den Kundendienst kontaktieren Den Kundendienst kontaktieren
Die Pumpe tropft	Dichtungen verschlissen	Den Kundendienst kontaktieren
Druckabfall	Verschlossene Düse Ventile verschmutzt oder verstopft Verschlossene Ventil dichtungen Verschlossene Dichtungen Verstopfter Filter	Düse wechseln Den Kundendienst kontaktieren  Den Kundendienst kontaktieren Den Kundendienst kontaktieren Kontrollieren und/oder reinigen
Sehr geräuschvoll	Luftansaugung Verschlossene, verschmutzte oder verstopfte Ventile Verschlossene Langer Zu hohe Wassertemperatur Filter verschmutzt	Die Ausaugleitungen kontrollieren Den Kundendienst kontaktieren  Den Kundendienst kontaktieren Temperatur unter 40°C absenken Kontrollieren und/oder auswechseln
Wasser im Öl	Dichtungsringe (Wasser + Öl) verschlissen Hohe Luftfeuchtigkeit	Den Kundendienst kontaktieren  Ölwechsel doppelt so oft wie vorgeschrieben durchführen
Wasseraustritt am Kopf	Verschlossene Dichtungen O-Ring der Dichtungssatzes verschlissen	Den Kundendienst kontaktieren Den Kundendienst kontaktieren
Lanze blockiert	Düse verschmutzt	Die Düse mit der beiliegenden Nadel reinigen

## DOTACIÓN DE SERIE

- 1-Motor
- 2-Tubo de aspiración
- 3-Salida
- 4-Entrada + filtro
- 5-Lanza
- 6-Tubo alta presión
- 7-Pistola
- 8-Manómetro
- 9-Boquilla
- 10-Nivel de aceite el reductor de velocidad
- 11-Soporte manguera
- 12-Nivel de aceite de bomba
- 13-Válvula térmica
- 13b-Válvula sobrepresión
- 14-Mando de regulación de la presión
- 18-Tubo de alimentación del agua
- 19-Enganche rápido para entrada de agua
- 20-Acople

### SÍMBOLOS



#### ATENCIÓN

Se avisa al usuario de que el incumplimiento de las instrucciones de uso y mantenimiento puede comportar daños o incluso la destrucción de los equipos.



#### NOTA

Las notas proporcionan informaciones útiles.

## DESEMBALAJE

- Después de haber quitado el embalaje, asegurarse de la integridad del aparato.
- En caso de duda, no utilizar el aparato y consultar un centro especializado autorizado.
- Por razones de transporte y medidas del embalaje algunas piezas accesorias pueden ser suministradas desmontadas, en tal caso efectuar el ensamblaje siguiendo las instrucciones contenidas en el presente manual.

**ATENCIÓN:** Los elementos del embalaje (bolsitas de plástico, poliestireno celular, clavos, etc.) no deben ser dejados al alcance de los niños, puesto que podrían resultar fuentes de peligro.

## ADVERTENCIAS

**ATENCIÓN:** El presente manual fue redactado para el UTILIZADOR. Las instrucciones relativas al motor están incluidas en el manual

del fabricante, que se adjunta a la máquina. Leer atentamente las advertencias contenidas en el presente manual, puesto que suministran importantes indicaciones referentes a la seguridad de instalación, de uso y de manutención.

## CONSERVAR CUIDADOSAMENTE ESTE MANUAL PARA CUALQUIER ULTERIOR CONSULTA.

**ATENCIÓN:** La hidrolimpiadora debe utilizarse sólo al aire libre.

**ATENCIÓN:** Al final de cada trabajo siempre hay que desconectar el motor y la conexión hídrica.

**ATENCIÓN:** No use el aparato si el cable eléctrico o partes importantes del mismo están dañadas, como por ejemplo, los dispositivos de seguridad, el tubo de alta presión de la pistola, etc.

**ATENCIÓN:** Este aparato ha sido proyectado para ser utilizado con el detergente suministrado o prescrito por el constructor, tipo champú detergente neutro a base de tensioactivos biodegradables aniónicos. El uso de otros detergentes o sustancias químicas, puede perjudicar la seguridad del aparato.

**ATENCIÓN:** No utilizar el aparato cerca de personas, a no ser que vistan prendas protectoras.

**ATENCIÓN:** El chorro de la lanza no debe dirigirse hacia piezas mecánicas con grasa lubricante: en caso contrario, la grasa se disolverá y se dispersará en el entorno. Los neumáticos de vehículos y las válvulas de neumáticos sólo se limpiarán desde la habitual distancia de trabajo de 30 cm. En caso de no observar estos consejos anteriores, el chorro de alta presión puede causar daños en los neumáticos de los vehículos y en las válvulas de los mismos. El primer indicio de esto es la decoloración del neumático. Un neumático defectuoso o deteriorado puede tener consecuencias mortales.

**ATENCIÓN:** Los chorros a alta presión pueden ser peligrosos si se usan impropiaemente. Los chorros no deben dirigirse hacia personas, animales, instalaciones o aparatos eléctricos bajo tensión o bien hacia el mismo aparato.

**ATENCIÓN:** Los tubos flexibles, los accesorios y los racores para la alta tensión, son importantes para la seguridad del aparato. Utilizar exclusivamente los tubos flexibles, accesorios y racores aconsejados por el fabricante (es de suma importancia cuidar la integridad de estos componentes evitando un uso impropio e impidiendo dobleces, golpes o abrasiones).

**ATENCIÓN:** La pistola está provista de un pasador de seguridad. Cuando se interrumpe el uso de la máquina, es importante accionar el pasador de seguridad para evitar aperturas accidentales.

- No dirigir el chorro hacia sí mismo o bien hacia otras personas para limpiar vestidos o zapatos.
- No permitir que niños o personal no adestrado utilicen el aparato.
- Dispositivos de seguridad: pistola dotada de tope de seguridad, bomba con válvula de by-pass o dispositivo de detención.
- El pulsador de seguridad de la pistola no sirve para el bloqueo de la palanca durante el funcionamiento, sino que sirve para evitar aperturas accidentales.

**⚠ ATENCIÓN:** Aparatos no provistos de A.S.S. – Automatic Stop System: no deben permanecer en funcionamiento durante más de 2 minutos con la pistola soltada. El agua en recirculación aumenta notablemente de temperatura, provocando graves daños a la bomba.

**⚠ ATENCIÓN:** Apagar completamente el aparato (interruptor general en posición OFF) cada vez que se deje sin vigilancia.

**⚠ ATENCIÓN:** Cada máquina se prueba en sus condiciones de uso antes de entregarla, por lo que es normal que queden algunas gotas de agua en su interior.

**⚠ ATENCIÓN:** Máquina con fluido bajo presión. Coger la pistola con firmeza para prevenir la fuerza de reacción. Utilizar sólo la boquilla de alta presión suministrada con la máquina.

**⚠ ATENCIÓN:** El tubo de alta presión ha sido proyectado y fabricado para resistir a altas presiones. Para no dañarlo, debe tratarse con especial cuidado. Una mala utilización puede ocasionar daños o roturas prematuras y causar la anulación de la garantía.

**⚠ ATENCIÓN:** El producto no debe ser usado por niños o personas con capacidades físicas, sensoriales o mentales reducidas o que no posean experiencia y conocimiento apropiados, hasta que no hayan sido capacitadas o instruidas adecuadamente.

**⚠ ATENCIÓN:** Los niños no deben jugar con el producto aún bajo supervisión.

**⚠ ATENCIÓN:** No poner en funcionamiento la hidrolimpiadora antes de desplegar el tubo de alta presión.

**⚠ ATENCIÓN:** Enrollar y desenrollar el tubo prestando atención a que no se voltee la hidrolimpiadora.

**⚠ ATENCIÓN:** Cuando recoja o libere el tubo, la máquina deberá estar conectada y el tubo de descarga de presión (para del aparato).

**⚠ ATENCIÓN:** Riesgo de quemaduras por la descarga del motor. **NO TOCAR O NO PONER EL TUBO EN CONTACTO CON LA DESCARGA DEL MOTOR.**

**⚠ ATENCIÓN:** Se aconseja usar los dispositivos de protección acústica.

**⚠ ATENCIÓN:** No utilice aplicaciones accionadas

por motores de combustión interna en ambientes cerrados, a no ser que están provistos de una adecuada ventilación, tal y como las autoridades nacionales del trabajo establecen.

**⚠ ATENCIÓN:** Asegúrese de que no se produzcan emisiones de gases de escape cerca de entradas de aire.

## USO PREVISTO DE LA MÁQUINA

### Máquinas para uso profesional.

**El aparato puede usarse para lavar superficies de ambientes externos, cada vez que se requiera usar agua a presión para eliminar la suciedad.**

Las tecnologías de construcción han sido estudiadas para garantizar altísimos niveles de fiabilidad, seguridad y duración a través del tiempo. Está absolutamente prohibido usar la máquina en ambientes o en zonas clasificadas como potencialmente explosivas. La temperatura del trabajo deberá ser comprendida desde +5 ÷ +50 °C. La forma de la protección ha sido estudiada para ofrecer la máxima comodidad de transporte con la empuñadura, libre de partes salientes y de aristas peligrosas. La máquina consta de una lanza con pistola dotada de empuñadura para favorecer una cómoda posición de trabajo, cuyas formas y dimensiones son conformes a las normas de seguridad vigentes.

Está prohibido aplicar protecciones o modificaciones en la lanza de pulverización o en las boquillas de lavado. La hidrolimpiadora de alta presión es apta para el lavado con agua fría o tibia a una temperatura máxima de 40°C, temperaturas superiores pueden dañar la bomba.

El agua de alimentación de la hidrolimpiadora no tiene que estar sucia, ni contener arena o productos químicos corrosivos para no comprometer el buen funcionamiento y la larga duración de la máquina. Con los adecuados accesorios opcionales, se pueden realizar operaciones de espumado, arenación y lavados con cepillo rotativo para aplicar a la pistola.

## USO CORRECTO DE LA MÁQUINA

**⚠ ATENCIÓN:** La hidrolimpiadora tiene que estar ubicada sobre un plano seguro, estable y en posición horizontal.

**⚠ ATENCIÓN:** Toda cada vez que se use la hidrolimpiadora de alta presión se aconseja empuñar la pistola de la manera correcta con una mano en la empuñadura y con la otra sobre la lanza.

**⚠ ATENCIÓN:** El chorro de agua no tiene que ser dirigido hacia la máquina. **I. DISPOSITIVO DE SEGURIDAD DE LA PISTOLA**

Toda vez que haya que parar la máquina es importante poner el seguro (S) a la pistola para evitar que se abra accidentalmente (fig. 1).



## II. ASPIRACIÓN DEL DETERGENTE

Inserte la boquilla CHEMICAL en la lanza (fig. 2A). Sumergir el tubo de aspiración provisto de filtro en el depósito del detergente (fig. 2B). La mezcla del detergente con el agua se produce automáticamente con el pasaje del agua. La cantidad de detergente aspirado depende de la regulación establecida.

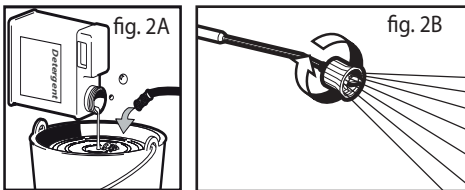

**⚠ ATENCIÓN:** usar solamente detergentes líquidos, evitar absolutamente productos ácidos o muy alcalinos. Les aconsejamos usar nuestros productos que han sido estudiados expresamente para el uso con hidrolimpiadoras.

## III. USO DE LA LANZA

La cabeza regulable permite seleccionar el chorro a baja y alta presión. La selección de la presión se realiza girando la cabeza regulable. Para aumentar la presión girar la cabeza regulable en sentido horario para disminuir la presión girarla en sentido antihorario. La aspiración del detergente se realiza automáticamente cuando la cabeza regulable de la lanza se gira para el funcionamiento a baja presión (en sentido antihorario).

## IV. APARATO DOTADO DE VÁLVULA TÉRMICA

Este dispositivo permite dejar trabajando el aparato en by-pass, descargando automáticamente el agua cuando esta alcanza una temperatura aproximada de 60°C y enfriando los órganos de funcio-

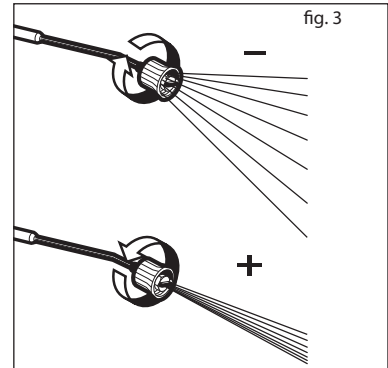

namiento.

**⚠ ATENCIÓN:** los aparatos sin la dotación de este dispositivo no deben permanecer en funcionamiento más de 2 minutos con la pistola cerrada. El agua recirculante aumenta notablemente de temperatura provocando graves daños en la bomba.

## INSTRUCCIONES DE FUNCIONAMIENTO

**⚠ ATENCIÓN!** No poner en marcha el motor con un nivel de aceite demasiado alto o demasiado bajo, puesto que podría dañarse el motor. Para cualquier aclaración relativa al motor, leer el manual que se entrega con la máquina.

**⚠ ATENCIÓN!** El motor no está provisto de aceite. Es necesario llenar el cárter antes de poner en marcha el motor.

**ATENCIÓN!** Antes de poner en funcionamiento la bomba asegurarse que el nivel de aceite en carter sea justo.

**⚠ ATENCIÓN!** La primera vez y después de un período de larga inactividad es necesario conectar durante algunos minutos solamente el tubo de aspiración para que salgan de la máquina las probables impurezas y de manera que no se obstruya la boquilla de la pistola.

**⚠ ATENCIÓN!** Llenar el depósito con gasolina sin plomo. No usar gasolina con plomo.

## I. PUESTA EN MARCHA

### ALIMENTACIÓN HÍDRICA

**Enlace hídrico - Otras recomendaciones de seguridad**



**ATENCIÓN:** (símbolo) el aparato no podrá ser



conectado directamente a la red pública de distribución del agua POTABLE

### ⚠️ **Atención - ¡Peligro!**

Aspirar sólo agua filtrada o limpia. El grifo de toma del agua debe garantizar un suministro igual al doble del caudal de la bomba.

- Caudal mínimo: 15 l/min.
- Temperatura máxima del agua en entrada: 40°C.
- Presión máxima entrada de agua: 1 MPa

Colocar la hidrolimpiadora lo más próximo posible a la red hídrica de aprovisionamiento.

#### Alimentación de agua del aparato desde la red pública de abastecimiento

- Acoplar la manguera de alimentación de agua (no incluida en el equipo de serie del aparato) a la toma de agua del aparato y a la conexión de la red de agua.
- Abrir el grifo de agua.

La hidrolimpiadora podrá ser conectada directamente a la red pública de distribución del agua potable sólo si en la tubería de alimentación se instala un dispositivo antirretorno con vaciado conforme con lo dispuesto por las normas vigentes.

Controlar que la sección del tubo sea de al menos  $\varnothing$  13mm y que el tubo esté reforzado.

⚠️ **ATENCIÓN:** El agua que ha volado a través de preventores de retorno se considera no potable.

#### Alimentación de agua del aparato desde un recipiente abierto

- Retirar el racor de empalme para la alimentación de agua de la toma de agua del aparato.
- Empalmar la manguera de aspiración con filtro (no forma parte del equipo de serie del aparato) en la toma de agua del aparato.
- Introducir el filtro en el recipiente de alimentación de agua.
- Purgar el aire que pudiera encontrarse en el interior del aparato.
  - Desempalmar la manguera de alta presión del acoplamiento de alta presión del aparato.
  - Conectar el aparato y hacerlo funcionar, sin acoplar la manguera de alta presión, hasta que el agua salga sin burbujas de aire en la salida de alta presión del aparato.
  - Desconectar el aparato y empalmar la manguera de alta presión al aparato.

El incumplimiento de las citadas condiciones provoca graves daños mecánicos a la bomba, así como la anula-

ción de la garantía.

1. Conectar el tubo de alta presión a la salida de alta presión de la máquina (fig. 5).

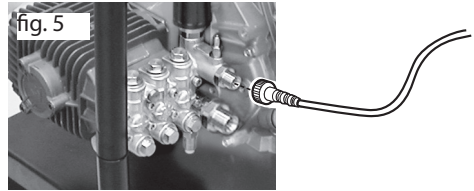

2. Conectar el tubo de alta presión a la pistola. Introducir el accesorio en la prolongación de la pistola venciendo la resistencia del muelle y girarlo hasta que quede bloqueado (fig. 6). Inserte la boquilla (fig. 2A).

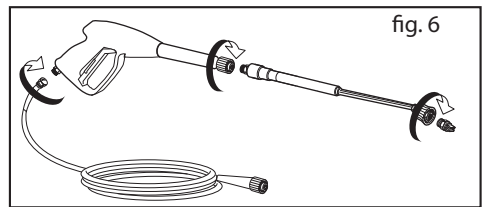

3. Conectar el tubo de alimentación del agua a la entrada de la bomba (Máx. 10 bar, temperatura máx. 40° C) (fig. 7).

4. Conectar el tubo a la alimentación del agua fría y abrir completamente el grifo (fig. 8).

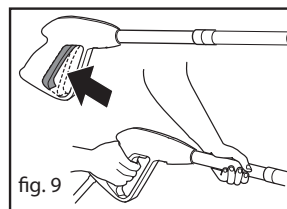
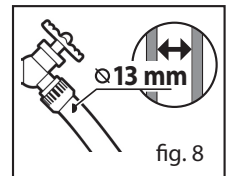
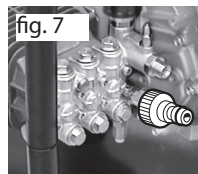

5. Presionar la palanca de la pistola para eliminar el aire presente en la bomba y esperar hasta que salga por la boquilla un flujo de agua constante (fig. 9).

Puesta en marcha el **Motor**: véase “manual para el usuario - motor”

**⚠ ATENCIÓN:** Al final de las labores apagar la máquina.

**⚠ ATENCIÓN:** Cuando la máquina está parada, descargar siempre el tubo de la presión abriendo la pistola.

## MANTENIMIENTO

**⚠ ATENCIÓN:** Antes de efectuar cualquier mantenimiento de la hidrolimpiadora descargar la presión, desconectar la corriente eléctrica y el agua.

### I. LUBRIFICACIÓN

**Motor:** véase “manual para el usuario - motor de gasolina”.

**Bomba de agua de alta presión:** Se aconseja aceite sintético para cambios ISO 150 - Capacidad 60 gr.

### II. CONTROL FILTRO ASPIRACIÓN AGUA

Inspeccionar periódicamente el filtro de aspiración para evitar obstrucciones y comprometer el funcionamiento de la bomba (fig. 17).

### III. ALMACENAMIENTO DURANTE UN LARGO PERÍODO

Si se piensa tener la máquina en ambientes en los cuales pueda existir el peligro de frío excesivo o no utilizarla durante un periodo superior a los 3 meses, se aconseja hacer aspirar a la máquina, antes de guardarla una mezcla de líquido anti-hielo (semejante a la mezcla usada en los automóviles).

Además, cuando se pone en marcha la máquina, pueden verificarse pequeñas pérdidas de la bomba, que desaparecerán después de algunas horas de funcionamiento. Se admiten hasta 10 gotas al minuto, en caso de pérdidas mayores póngase en contacto con el Servicio de Asistencia Autorizado.

## INCONVENIENTES Y REMEDIOS

**Motor:** véase “manual para el usuario - motor”.

**Bomba de agua de alta presión:**

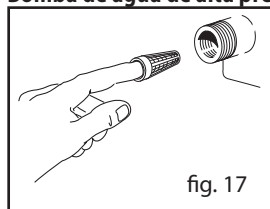

fig. 17

## CONDICIONES DE GARANTÍA

Nuestros aparatos han sido sometidos a pruebas precisas y están cubiertos por una garantía por defecto de fabricación de acuerdo a las normas vigentes. La garantía comienza desde la fecha de compra.

**La garantía no incluye:** - Las partes sujetas a desgaste. - Piezas de goma, las escobillas de carbón, filtros, accesorios y accesorios opcionales. - Los daños accidentales, causados por el transporte, negligencia o tratamiento inadecuado y consecuentes a un uso o una instalación erróneos o impropios - La garantía no contempla la eventual limpieza de los órganos funcionantes, boquillas obstruidas, filtros bloqueados para los residuos de caliza.

## ELIMINACIÓN



Como propietario de un aparato eléctrico o electrónico, la ley (conforme a la **directiva 2012/19/EU** sobre los residuos de equipos eléctricos y electrónicos y conforme a las legislaciones nacionales de los estados miembros UE que han puesto en práctica dicha directiva) le prohíbe eliminar este producto o sus accesorios eléctricos / electrónicos como residuo doméstico sólido urbano y le impone eliminarlo en los centros apropiados de recogida. Puede también eliminar el producto directamente en el establecimiento de su vendedor mediante la compra de uno nuevo, equivalente al que debe eliminar. Abandonar el producto en el ambiente puede crear graves daños al mismo ambiente y a la salud.

El símbolo en la figura representa el contenedor de los residuos urbanos y está absolutamente prohibido eliminar el aparato en estos contenedores. El incumplimiento de las indicaciones de la directiva 2012/19/EU y de los decretos ejecutivos de los diferentes estados comunitarios es sancionable administrativamente.

## ESQUEMA HIDRAULICO

- 1) Alimentación red hídrica
- 2) Válvula termica
- 3) Bomba de agua de alta presión
- 4) Válvula by-pass interna
- 5) Tanque de producto de limpieza
- 6) Tubo de alta presión
- 7) Pistola
- 8) Palanca de la pistola
- 9) Lanza
- 10) Cabezal de boquilla
- 11) Boquilla

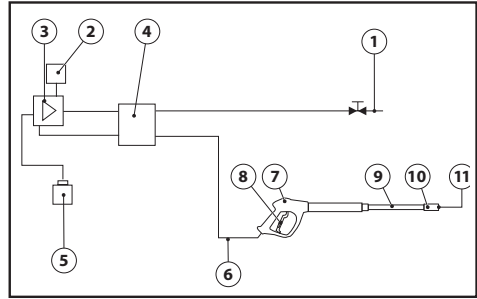

INCONVENIENTE	CAUSA	REMEDIO
La electrobomba gira pero no toma presión	Filtro aspiración obstruido Válvula aspiración y envío obstruida o desgastada Boquilla con salida muy ancha	Limpiar el filtro Dirigirse a un centro de asistencia autorizado  Controlar y cambiar
Presión de trabajo irregular	Aspiración aire Válvulas obstruida y desgastadas Guarniciones gastadas	Controlar empalmes aspiración Dirigirse a un centro de asistencia autorizado  Dirigirse a un centro de asistencia autorizado
La bomba gotea	Guarniciones gastadas	Dirigirse a un centro de asistencia autorizado
Caída de presión	Boquilla desgastada Válvulas sucias o bloqueadas Junta válvula de reg. desgastada Juntas desgastadas Filtro sucio	Cambiar la boquilla Dirigirse a un centro de asistencia autorizado Dirigirse a un centro de asistencia autorizado  Dirigirse a un centro de asistencia autorizado Controlar y/o limpiar
Exceso de ruido	Aspiración de aire Válvulas desgastadas, sucias u obstruidas Cojinetes desgastados Temperatura del agua excesiva Filtro sucio	Controlar los conductos de aspiración Dirigirse a un centro de asistencia autorizado  Dirigirse a un centro de asistencia autorizado Poner la temperatura por debajo de los 40° C Controlar y/o limpiar
Presencia de agua en el aceite	Anillos de retención (agua y aceite) desgastados Alta percentuale di umidità nell'aria	Dirigirse a un centro de asistencia autorizado  Cambiare l'olio con frequenza doppia rispetto a quella prescritta
Pérdidas de agua del cabezal	Juntas desgastadas Juntas tóricas del sistema desgastadas	Dirigirse a un centro de asistencia autorizado Dirigirse a un centro de asistencia autorizado
Lanza bloqueada	Boquilla sucia	Limpiar la boquilla con la aguja suministrada en dotación

## RIPARACIONES - REPUESTOS

En caso de inconvenientes que no hubieran sido mencionados en el presente manual o roturas de la máquina, se ruega dirigirse a un centro de Asistencia Autorizado para la reparación o para la sustitución de las piezas con repuestos originales.

## STANDAARDUITRUSTING

1-Motor	8-Manometer	14-Drukinstelling
2-Schoonmaakmiddel aanzuiging	9-Sproeier	18-Watertoevoerslang
3-Wateruitgang	10-Oliepeil adapter motor	19-Snelkoppeling voor waterinlaat
4-Wateringang met filter	11-Slang steun	20-Aansluiting
5-Lans	12-Oliepeil pomp	22-Ring
6-Hogedrukslang	13-Thermische klep	
7-Pistool	13b-Overdruk klep	

### SYMBOLLEN



#### LET OP

Deze **formulering** wordt gebruikt om de gebruiker ervoor te waarschuwen dat het niet in acht nemen van de gebruiks- en onderhoudsprocedures schade of vernieling van de apparatuur toe gevolg kan hebben.



#### OPMERKING

Deze **formulering** wordt gebruikt om nuttige informatie te verstrekken.

### HET OPENEN VAN DE VERPAKKING

Na het uitpakken van het apparaat, nakijken of alles aanwezig is.

- In geval van twijfel het apparaat niet gebruiken en zich adresseren bij uw verkoper.
- Voor het gemak bij het transporteren werden enige onderdelen niet gemonteerd; in deze gevallen moet u deze volgens deze handleiding monteren.

 **LET OP:** De verpakkingseenheden (plastic zakjes, polystereen, nagels, enz) moeten buiten het bereik van kinderen gehouden worden.

### WAARSCHUWINGEN

 **LET OP:** Deze handleiding is geschreven voor de gebruiker. De aanwijzingen die betrekking hebben op de motor staan in het boekje dat door de fabrikant van de motor geschreven is en dat bijgevoegd wordt. Lees de aanwijzingen die erin staan aandachtig omdat deze belangrijke informatie over de veiligheid tijdens de installatie, het gebruik en het onderhoud verstrekken.

**Bewaar dit boekje goed zodat later raadplegen altijd mogelijk is.**

 **LET OP:** Dit apparaat is alleen bestemd om buiten gebruikt te worden.

 **LET OP:** Na afloop van elk karwei moet de motor en de wateraansluiting altijd losgekoppeld

 **LET OP:** Het apparaat mag niet gebruikt worden als het elektrische snoer of vitale onderdelen van het apparaat, zoals veiligheidssystemen, hogedrukslang, pistool enz. beschadigd zijn.

 **LET OP:** Dit apparaat is ontworpen voor gebruik met het meegeleverde reinigingsmiddel of met het reinigingsmiddel dat voorgeschreven wordt door de fabrikant, zoals neutrale reinigingsshampoo op basis van biologisch afbreekbare anionische oppervlakteactieve stoffen. Het gebruik van andere reinigingsmiddelen of chemicaliën kan de veiligheid van het apparaat in gevaar brengen.

 **LET OP:** Het apparaat mag niet in de buurt van personen gebruikt worden, tenzij zij beschermende kleding dragen.

 **LET OP:** De straal van de lans mag niet op mechanische onderdelen die smeervet bevatten gericht worden: anders lost het vet op en wordt het over de grond verspreid. Banden van voertuigen en bandventielen moeten vanaf een afstand van minstens 30 cm worden gereinigd, anders kan de band of het ventiel door de hogedrukstraal beschadigd worden. Een eerste teken van een beschadiging is een verkleuring van de band. Beschadigde banden of ventielen kunnen levens-gevaarlijk zijn.

 **LET OP:** De hogedrukstralen kunnen gevaarlijk zijn als zij op een onjuiste manier gebruikt worden. De stralen mogen niet op personen, dieren, onder stroom staande

elektrische apparaten of op het apparaat zelf gericht worden.

- ⚠ **LET OP:** De slangen, de hulpstukken en de hogedrukaansluitingen zijn belangrijk voor de veiligheid van het apparaat. Er mogen uitsluitend slangen, hulpstukken en aansluitingen die door de fabrikant voorgeschreven worden gebruikt worden (het is zeer belangrijk om ervoor te zorgen dat deze onderdelen in goede staat blijven door onjuist gebruik ervan te vermijden en ze tegen knikken, stoten en schuren te beschermen).

- ⚠ **LET OP:** Het pistool is uitgerust met een veiligheidspal. Telkens als het gebruik van het apparaat onderbroken wordt is het belangrijk dat de veiligheidspal ingeschakeld wordt om per ongeluk opendraaien van het pistool te voorkomen.

- Men mag de straal niet op zichzelf of op andere personen richten om de kleding of de schoenen te reinigen.
- Men mag het apparaat niet door kinderen of door personen die er geen verstand van hebben laten gebruiken.
- Veiligheidssystemen: Pistool uitgerust met veiligheidspal, pomp met bypassklep of stopsysteem.
- De veiligheidsknop op het pistool dient niet om de hendel tijdens de werking vast te zetten maar om het per ongeluk opendraaien ervan te voorkomen.

- ⚠ **LET OP:** Apparaten zonder A.S.S. – Automatic Stop System: Deze apparaten mogen, als het pistool losgelaten is, niet langer dan 2 minuten in werking blijven. De temperatuur van het terugstromende water neemt aanzienlijk toe en veroorzaakt ernstige schade aan de pomp.

- ⚠ **LET OP:** Het apparaat moet helemaal uitgezet worden (hoofdschakelaar op OFF) telkens als het apparaat onbeheerd achtergelaten wordt.

- ⚠ **LET OP:** Elk apparaat wordt in zijn gebruikstoestand getest, het is dus normaal dat er enkele druppels water aan de binnenkant ervan achterblijven.

- ⚠ **LET OP:** Apparaat met vloeistof onder druk. Houd het pistool stevig vast om reactiekracht te voorkomen. Gebruik alleen de hogedruksproeier die bij het apparaat geleverd wordt.

- ⚠ **LET OP:** De hogedrukslang is zodanig ontworpen en gemaakt dat hij bestand is tegen hoge druk. Om de slang niet te beschadigen moet er erg voorzichtig mee omgegaan worden. Verkeerd gebruik kan schade of vroegtijdige breuk tot gevolg hebben en leiden tot verlies van het recht op garantie.

- ⚠ **LET OP:** Het product mag niet gebruikt worden door kinderen of door personen met verminderde lichamelijke, zintuiglijke of geestelijke capaciteiten of zonder geschikte ervaring of kennis, zolang zij niet naar behoren getraind of geïnstrueerd zijn.

- ⚠ **LET OP:** Kinderen mogen ook niet als zij gecontroleerd worden niet met het product spelen.

- ⚠ **LET OP:** Gebruik de hogedrukreiniger pas als de hogedrukslang volledig uitgerold is.

- ⚠ **LET OP:** Pas tijdens het op- en afrollen van de slang op dat de hogedrukreiniger niet kantelt.

- ⚠ **LET OP:** Als u de slang af- of oprolt moet de machine uitgeschakeld zijn en moet de slang drukloos zijn (apparaat uitschakelen).

- ⚠ **LET OP:** Risico van verbranding vanwege de uitlaat van de motor. **RAAK DE UITLAAT VAN DE MOTOR NIET AAN EN ZORG ERVOOR DAT DE SLANG ER NIET TEGENAAN KOMT.**

- ⚠ **LET OP:** Het gebruik van gehoorbeschermers wordt geadviseerd.

- ⚠ **LET OP:** Gebruik toepassingen die door verbrandingsmotoren aangedreven worden niet in gesloten ruimten behalve indien er geschikte ventilatie aanwezig is zoals bepaald door de landelijke arbeidsinstanties.

- ⚠ **LET OP:** Controleer of er zich geen uitstoot van uitlaatgassen in de buurt van luchtinlaatopeningen bevindt.

## DE WERKING VAN DE MACHINE

### Machines voor professioneel gebruik.

**Het apparaat kan gebruikt worden voor het reinigen van oppervlakken buiten, telkens als er water onder hoge druk benodigd is om vuil te verwijderen.**

De technologie die voor deze machine gebruikt wordt garandeert een grote betrouwbaarheid en een lange levensduur. De machine mag onder geen beding gebruikt worden in ruimten met explosiegevaar. De werktemperatuur dient tussen +5° en +50° te zijn. De behuizing is voor eenvoudige gebruik en transport ontwikkeld; hij beschikt over een handgreep en heeft geen hoeken noch opstaande delen. De machine is uitgerust met een lans en eenvoudig te bedienen pistool voor een optimale werkhouding, de maten en vormen zijn gemaakt volgens de geldende veiligheidsvoorschriften.

Er mogen geen afdekkingen of veranderingen op of aan de lans of the spuitkop worden gemaakt. De hogedrukreiniger is gemaakt voor gebruik

van warm en koud water met een maximale temperatuur van 40 graden; een hogere temperatuur kan leiden tot schade aan de pomp. Het inkomende water mag noch vervuild, zandhoudend, of met chemische middelen belast zijn, waardoor het functioneren en de levensduur van de machine in gevaar kan komen. Met de nodige hulpstukken kan het apparaat gebruikt worden voor opbrengen van schuim, zandstralen en wassen met de roterende borstel die op de pistool aangebracht moet worden.

### JUIST GEBRUIK VAN DE MACHINE

- ⚠ **LET OP:** De hogedrukreiniger moet op een vlakke ondergrond in horizontale positie opgesteld worden.
- ⚠ **LET OP:** Bij ieder gebruik van de machine wordt de juiste lichaamshouding aanbevolen; de ene hand aan het pistool en de andere aan de lans.
- ⚠ **LET OP:** De waterstraal mag nooit op machines gericht worden.I.

### VEILIGHEIDSVOORSCHRIFTEN VOOR HET PISTOOL

Ledre keer als u de machine stopt moet de veiligheidsvergrendeling (S) gebruikt worden om eventuele ongewenste ingebruikname te vermijden (afb. 1).



### II. SCHOONMAAKMIDDEL AANZUIGING

(afb. 2A). Dompel de slang met filter in het detergent (afb. 2B). Als u de machine start, is het toevoegen van schoonmaakmiddel in het water automatisch als het water passeert.

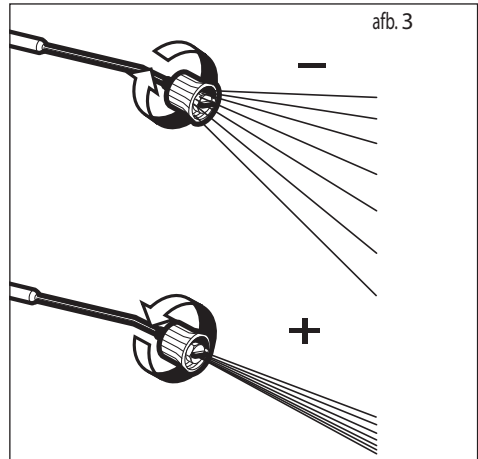
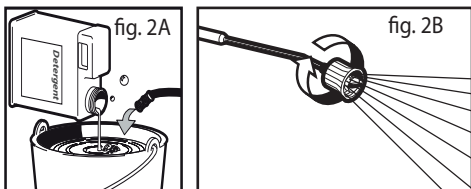

- ⚠ **LET OP:** Maak alleen gebruik van vloeibaar schoonmaakmiddel, gebruik absoluut geen zuur of produkten met teveel alkaline. Wij adviseren u alleen produkten te gebruiken die getest zijn voor gebruik in dit soort machines.

### III. GEBRUIK VAN DE LANS

De regelbare kop maakt het mogelijk de waterstraal in te stellen in veel of weinig druk. De druk wordt ingesteld door te draaien aan de kop. Om de druk te vergroten, draait u de draaibare kop met de klok mee. De aanzuiging van schoonmaakmiddel is automatisch als de instelbare kop van de lans is ingesteld in de stand voor weinig druk (tegen de klok ingedraaid).

### IV. MACHINE UITGEVOERD MET THERMISCHE KLEP

Dit onderdeel regelt automatisch de by-pass door het afsluiten van de watertoevoer zodra het bijna een temperatuur bereikt van 60°C.

- ⚠ **LET OP:** Machines die niet uitgevoerd zijn met deze optie mogen niet langer dan 2 minuten met gesloten pistoolgreep draaien. Dit is omdat het watertemperatuur anders te hoog oploopt en daardoor grote schade aan de pomp kan veroorzaken.

### AANWIJZINGEN VOOR DE WERKING

- ⚠ **LET OP!** Start de motor niet met een te hoog of te laag oliepeil omdat de motor hierdoor beschadigd kan worden. Lees voor eventuele vragen over de motor de handleiding die bij de machine inbegrepen is.

- ⚠ **LET OP!** Het motor is niet voorzien van olie. Alvorens de motor te starten moet het carter eerst met olie gevuld worden.
- ⚠ **LET OP!** Vóór het pump start, u moet verzekerd word dat het olie niveau correct is.
- ⚠ **LET OP!** Als het de eerste keer is dat u de machine gebruikt of als u de machine na lange tijd weer gebruikt is het nodig de aanzuigslang door te laten lopen zodat zekere vuilresten en luchtballen verwijderd kunnen worden zodat de straalspijp van de lans niet verstopt raakt.
- ⚠ **LET OP!** Vul de tank met loodvrije benzine. Gebruik geen loodhoudende benzine.

## I. INGEBRUIKNAME

### WATERTOEOVOER

#### Hydraulische aansluiting - Extra veiligheidsinformatie

⚠ **LET OP:** (SYMBOL) De apparat niet mag alleen dan rechtstreeks op het openbare drinkwaterleidingnet worden aangesloten er in de toevoerleiding

⚠ **Let op - Gevaar!** Zuig uitsluitend gefilterd of schoon water op. De waterkraan moet een watertoevoer garanderen die tenminste dubbel is aan de capaciteit van de pomp.

- Minimum wateropbrengst: 15 l/min.
- Maximum temperatuur van het inlaatwater: 40°C.
- Maximale waterdruk toevoer: 1 MPa.

De hogedrukreiniger moet zo dicht mogelijk bij het waterleidingnet worden geplaatst.

#### Watertoevoer via de waterleiding

- Sluit een toevoerslang (niet meegeleverd) aan op de wateraansluiting van het apparaat en aan de watertoevoer.
- Open de watertoevoer.

De hogedrukreiniger mag alleen dan rechtstreeks op het openbare drinkwaterleidingnet worden aangesloten als er in de toevoerleiding een terugstroomklep met afvoer overeenkomstig de geldende normen is geïnstalleerd. Verzekert u ervan dat de binnendiameter van de slang tenminste 13mm is en dat hij verstevigd is.

⚠ **LET OP:** Het water dat door de anti-reflux systemen gelopen is, is niet langer drinkbaar.

#### Watertoevoer uit een open reservoir

- Schroef het koppelstuk voor de watertoe-

voer los.

- Schroef een zuigslang met filter (niet meegeleverd) aan de wateraansluiting van het apparaat vast.
- Hang het filter in het reservoir.
- Ontlucht het apparaat voor gebruik.
  - Schroef de hogedrukleiding van de hogedrukaansluiting van het apparaat los.
  - Schakel het apparaat in en laat het zolang lopen tot het water zonder ballen uit de hogedrukaansluiting komt.
  - Schakel het apparaat uit en schroef de hogedrukslang weer vast.

Het niet in acht nemen van bovengenoemde omstandigheden heeft ernstige mechanische schade aan de pomp tot gevolg of leidt tot verlies van het recht op garantie.

1. Sluit de hogedrukslang aan op de hogedrukuitlaat van de machine (afb. 5).

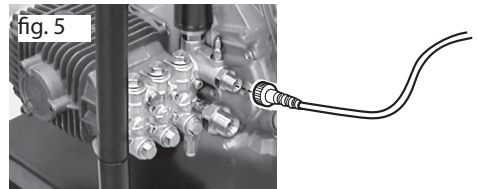
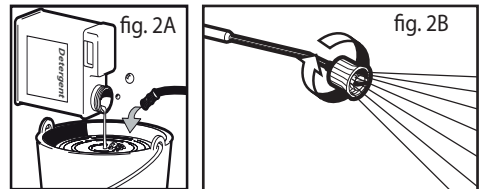

2. De hogedrukslang op het pistool aansluiten. Steek het hulpstuk in het verlengstuk van het pistool waarbij u de kracht van de veer te boven moet komen en het hulpstuk moet draaien totdat het vastzit (afb. 6). Steek de sproeier (afb. 2A).

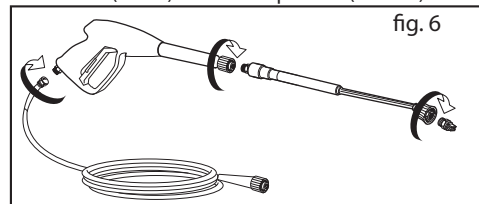

3. Sluit de watertoevoerslang aan op de inlaat van de pomp (max. druk: 10 bar; max. temperatuur: 40° C) (afb. 7).

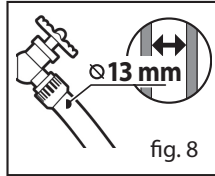
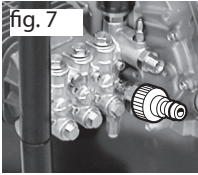

4. Sluit de koudwatertoevoerslang aan en draai de kraan helemaal open (afb. 8).

5. Druk het hendeltje op het pistool in om de lucht die in de pomp zit te laten ontsnappen en wacht totdat er een constante straal water uit de sproeier komt (afb. 9).

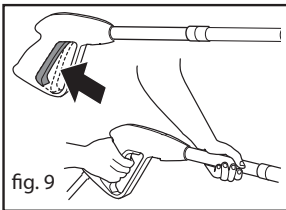

**⚠ LET OP!** Om ervoor te zorgen dat de motor tijdens de eerste keer starten makkelijker aanslaat moet u het hendeltje ingedrukt houden als u aan de handgreep van de starter trekt

**Motor:** zie "Gebruikershandleiding - motor".

**⚠ LET OP:** Na afloop van het werk moet u het apparaat uitzetten.

**⚠ LET OP:** Als de machine stilstaat, altijd de hogedrukslang leeg laten lopen, door het pistool te openen.

## ONDERHOUD

**⚠ LET OP:** Alvorens enig onderhoud op de machine uit te voeren de druk wegnemen, de watertoevoer verbreken.

### I. SMERING

**Motor:** zie "Gebruikershandleiding - motor".

**Hogedrukwaterpomp:** Men raadt synthetische olie type ISO 150 aan - Oliëcapaciteit 60 gr.

## II. CONTROLE VAN DE FILTER VAN DE WATERTOEVOER

Controleer regelmatig de filter van de waterinlaat om verstopping te voorkomen (afb. 17).

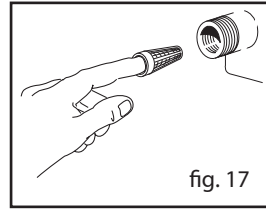

## III. INWERKINGNEMING NA EEN LANGDURIGE PERIODE VAN STILSTAND

Als stilstand van de machine voor langere tijd voorzien wordt (langer dan 3 maanden) in ruimten, waar de kans op vorst bestaat, is het aan te bevelen de machine te vullen met een soort van antievries (hetzelfde middel als voor autos gebruikt wordt).

Verder, als het apparaat aangezet wordt kan het gebeuren dat de pomp een beetje lekt; dit houdt nadat het apparaat een paar uur in werking is geweest vanzelf op. Een hoeveelheid van max. 10 druppels per minuut is normaal, in geval van grotere lekken moet u zich tot een erkende servicedienst wenden.

## ONGEMAKKEN EN OPLOSSINGEN

**Motor:** zie "Gebruikershandleiding - motor".

**Hogedrukwaterpomp:**

## REPARATIE - RESERVE ONDERDELEN

Bij eventuele storingen die in de voorliggende gebruiksaanwijzing niet voorkomen, raden wij u aan, u tot onze klantenservice te wenden daar zij de noodzakelijke reparaties doorvoeren of de originele reserve onderdelen ter beschikking stellen.

## GARANTIE VOORWAARDEN

Al onze apparaten zijn onderworpen aan zorgvuldige tests en zijn gedekt voor fabrieksfouten in overeenstemming met de geldende voorschriften (minimaal 12 maanden). De aanvangsdatum van de garantie wordt bepaald door de aankoopdatum. Als uw machine of toebehoren moet hersteld worden, gelieve de kassticket of het factuur bijzetten.

**Het volgende valt niet onder de garantie:**

- De bewegende onderdelen die aan slijtage onder-



hevig zijn. - De rubberen onderdelen, koolborstels, hulpstukken, en optionele hulpstukken. - De garantie dekt geen defecten te wijten aan transport, nalatigheid, - De reiniging van de hoge drukreiniger valt niet onder de garantie, filters, mondstuk, geblokkeerde door de vorming van kalkaanslag,

**WEGGOOIEN**



In de hoedanigheid van eigenaar van een elektrisch of elektronisch apparaat wordt het u door de wet (in overeenstemming met de EU richtlijn 2012/19/EU betreffende afval van elektrische en elektronische apparatuur en de nationale wetgeving van de EU Lidstaten die deze richtlijn toepassen) verboden om dit product of de elektrische/elektronische accessoires hiervan af te danken als vast huishoudelijk afval en bent u verplicht om hem te brengen naar een speciaal verzamelcentrum. Het is mogelijk om het product direct door de dealer te laten afdanken door middel van de aankoop van een nieuw product dat equivalent is aan het af te danken product. Het achterlaten van dit product in het milieu kan ernstige schade aan het milieu en aan de gezondheid veroorzaken.

Het symbool van de afbeelding stelt een vuilniston voor huishoudelijk afval voor. Het is absoluut verboden om het apparaat hierin te stoppen. Het niet opvolgen van de aanwijzingen van de richtlijn 2012/19/EU en de bepalingen met betrekking hiertoe van de verschillende Lidstaten wordt administratief gesanc-tioneert.

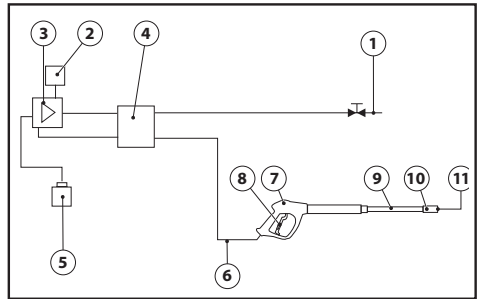

**WATERSHEMA**

- 1) Waterleidingnet
- 2) Thermische klep
- 3) Hogedruk waterpomp
- 4) Inwendige omloopklep
- 5) Schoonmaakmiddel container
- 6) Hogedrukslang
- 7) Pistoel
- 8) Handgreep van het pistool
- 9) Lans
- 10) Sproeierkop
- 11) Mondstuk

<b>ONGEMAK</b>	<b>OORZAAK</b>	<b>OPLOSSING</b>
De pomp draait maar geeft geen druk	Onvoldoende toevoer water Kleppen versleten Lans versleten	Reinig de filter  Contact op te nemen met een bevoegd servicecentrum Vervang de lans
Onregelmatige druk	Luchtopzuiging Kleppen vuil of versleten Dichtingsringen versleten	Controleer de aansluitingen Contact op te nemen met een bevoegd servicecentrum Contact op te nemen met een bevoegd servicecentrum
De pomp lekt	Dichtingsringen versleten	Contact op te nemen met een bevoegd servicecentrum
Wegvallen van de druk	Versleten spuitstuk Ventiel vuil of versleten Versleten ventiel pakking Versleten pakking Verstopt filter	Spuitstuk wisselen Contact op te nemen met een bevoegd servicecentrum Contact op te nemen met een bevoegd servicecentrum Contact op te nemen met een bevoegd servicecentrum Controller en/of reinig
Erg veel geluid	Luchtaanzuiging Verleten, verstopte of vuile ventilen Versleten lager Te hoge watertemperatuur Filter bevuild	Toevoerleiding controleren Contact op te nemen met een bevoegd servicecentrum  Contact op te nemen met een bevoegd servicecentrum Temperatuur tot onder +40 afkoelen Controleren en/of verwisselen
Water in de olie	Ausluiting (water+olie) versleten Hoge luchtvochtigheid	Contact op te nemen met een bevoegd servicecentrum  Twee maal vaken olieverversen dan voorgeschreven
Water lekken bij bij kop	Dichtingsringen versleten Versleten pakkingen	Contact op te nemen met een bevoegd servicecentrum Contact op te nemen met een bevoegd servicecentrum
L a n s geblokkeerd	Sproeier vuil	Maak de sproeier met de meegeleverde naald schoon

## DOTAÇÃO DE SÉRIE

1-Motor	8-Manómetro	13b-Válvula para pressão excessiva
2-Tubo de aspiração	9-Bico	14-Regulação de pressão
3-Saída de água	10- Nível de óleo reductor da velocidade	18-Tubo alimentação de água
4-Entrada + filtro	11-Suporte para tubo	19-Engate rápido para entrada de água
5-Lança	12-nível de óleo bomba	20-Engate
6-Tubo de alta pressão	13-Válvula térmica	
7-Pistola		

### SÍMBOLOS



#### ATENÇÃO

Se avisa ao usuário que a observância aos procedimentos de exercício e manutenção pode implicar em danos ou destruição dos equipamentos.



#### NOTA

As **notas** provêem informações de utilidade.

### DESEMBALAGEM

Após a desembalagem, assegure-se da integridade do aparelho.

- Em caso de dúvida, não utilize o aparelho e dirija-se a um centro especializado ou ao seu revendedor.
- Por motivos de transporte e de dimensões da embalagem, algumas partes acessórias podem ser fornecidas desmontadas, neste caso realize a montagem seguindo as instruções contidas no presente manual.

**ATENÇÃO:** Os elementos da embalagem (saquinhos de plástico, isopor, pregos, etc.) não devem ser deixados ao alcance das crianças, dado que são potenciais fontes de perigo.

### ADVERTÊNCIAS GERAIS

**ATENÇÃO:** O presente manual foi redigido para o utilizador. As instruções sobre o motor estão incluídas no manual escrito e fornecido pelo fabricante. Leia com atenção as advertências contidas no presente manual, dado que fornecem importantes indicações relativas à segurança da instalação, do uso e manutenção.

**CONSERVE COM CUIDADO ESTE MANUAL PARA QUALQUER ULTERIOR CONSULTAÇÃO.**

**ATENÇÃO:** O aparelho só pode ser utilizado ao ar livre.

**ATENÇÃO:** Uma vez concluída a utilização do

aparelho, feche sempre o motor e a alimentação de água.

**ATENÇÃO:** Nunca utilize o aparelho se os componentes importantes do aparelho (como, por exemplo, dispositivos de protecção e segurança, tubo flexível de alta pressão da pistola, etc.) estiverem danificados.

**ATENÇÃO:** Este aparelho foi desenvolvido para ser utilizado com os produtos de limpeza fornecidos ou indicados pelo fabricante, champô de limpeza neutro à base de agentes tensoactivos aniónicos biodegradáveis. A utilização de outros produtos de limpeza ou de outras substâncias químicas pode pôr em causa a segurança do aparelho.

**ATENÇÃO:** Nunca utilize este aparelho na proximidade de outras pessoas, excepto se as mesmas estiverem a usar vestuário de protecção.

**ATENÇÃO:** O jacto da lança não deve ser dirigido contra partes mecânicas que contenham massa lubrificante: caso contrário a massa será dissolvida e dispersa no terreno. Só limpar os pneus de automóveis/as válvulas dos pneus a uma distância mínima de 30 cm, caso contrário, é possível que o jacto de alta pressão danifique os pneus dos automóveis/as válvulas dos pneus. O primeiro indício de uma danificação é a mudança de cor do pneu. Pneus de automóveis/válvulas dos pneus danificados representam perigo de morte.

**ATENÇÃO:** Os jactos de água sob pressão podem ser perigosos se forem utilizados de forma inapropriada. O jacto não pode ser dirigido para pessoas, animais, aparelhos

- eléctricos ligados nem para o próprio aparelho.
- ⚠️ ATENÇÃO:** Os tubos flexíveis de alta pressão, os acessórios e as ligações são essenciais para a segurança do aparelho. Utilize exclusivamente os tubos flexíveis, os acessórios e as ligações prescritos pelo fabricante (é fundamental estes componentes serem mantidos intactos, pelo que deverá evitar toda e qualquer utilização inadequada e deverá evitar que estes componentes se dobrem, sejam submetidos a pancadas ou sofram quaisquer danos).
- ⚠️ ATENÇÃO:** A pistola está equipada com um bloqueio de segurança. Nunca se esqueça de, sempre que interromper a utilização do aparelho, activar este bloqueio de segurança, a fim de evitar uma abertura accidental.
- Nunca aponte o jacto para si próprio ou para outras pessoas com o objectivo de limpar os sapatos ou o vestuário.
  - Nunca permita que o aparelho seja utilizado por crianças ou por pessoas sem a devida formação.
  - Dispositivos de protecção e segurança: pistola de pulverização com bloqueio de segurança, bomba equipada com válvula de derivação.
  - A tecla de segurança da pistola não se destina a bloquear a alavanca durante a operação mas a impedir que se possa abrir por acidente.
- ⚠️ ATENÇÃO:** Aparelhos sem A.S.S. – Automatic Stop System: não é permitida uma utilização destes aparelhos com a pistola livre durante mais de 2 minutos. A temperatura da água alimentada ao circuito sofre um grande aumento, o que pode provocar danos graves na bomba.
- ⚠️ ATENÇÃO:** Sempre que o aparelho ficar sem vigilância desligue-o completamente (colocando o interruptor principal na posição de desligado "OFF").
- ⚠️ ATENÇÃO:** Atendendo ao facto de todas as máquinas serem submetidas a um controlo final em condições reais de operação, é perfeitamente natural existirem ainda umas gotas de água no interior da máquina.
- ⚠️ ATENÇÃO:** A máquina contém líquidos sob pressão. Segure bem na pistola de pulverização a fim de vencer a força de reacção. Utilize exclusivamente o bico de alta pressão fornecido com a máquina.
- ⚠️ ATENÇÃO:** O tubo flexível de alta pressão foi desenvolvido e produzido de forma a poder suportar pressões elevadas. No entanto, este tubo flexível tem de ser manuseado com especial cuidado a fim de evitar danos. Uma utilização incorrecta ou indevida pode dar azo a danos ou fissuras extemporâneos e implicar a anulação da garantia.
- ⚠️ ATENÇÃO:** O produto não deve ser usado por crianças ou por pessoas com capacidades físicas, sensoriais ou mentais reduzidas ou que

não disponham de adequada experiência e conhecimento, enquanto não tiverem sido adequadamente treinadas ou instruídas.

- ⚠️ ATENÇÃO:** As crianças, mesmo se mantidas sob controlo, não devem brincar com o produto.
- ⚠️ ATENÇÃO:** Não ligue a lavadora de alta pressão sem primeiro desenrolar o tubo de alta pressão.
- ⚠️ ATENÇÃO:** Enrole e desenrole o tubo tendo o cuidado de não derrubar a lavadora de alta pressão.
- ⚠️ ATENÇÃO:** Antes de desenrolar ou enrolar o tubo, desligue a máquina e descarregue a pressão do tubo (fora de serviço).
- ⚠️ ATENÇÃO:** Risco de queimadura pelo escape do motor. **NÃO TOQUE OU NÃO COLOQUE O TUBO EM CONTACTO COM O ESCAPE DO MOTOR.**
- ⚠️ ATENÇÃO:** Recomenda-se o uso de dispositivos de protecção auditiva.
- ⚠️ ATENÇÃO:** Não utilizar aplicações accionadas por motores a combustão interna em ambientes fechados, excepto onde esteja prevista uma adequada ventilação como estabelecido pelas autoridades nacionais do trabalho.
- ⚠️ ATENÇÃO:** Assegurar-se que nenhuma emissão de descarga esteja nas proximidades de entradas de ar.

## UTILIZAÇÃO PREVISTA DA MÁQUINA

### Máquinas para uso profissional.

**Sempre que seja necessário utilizar água sob pressão para eliminar a sujidade, este aparelho pode ser utilizado no exterior para a lavagem de superfícies.**

As tecnologias construtivas foram estudadas para garantir altíssimos níveis de fiabilidade, segurança e duração ao longo do tempo. É absolutamente proibido usar a máquina em ambientes ou áreas classificadas como potencialmente explosivas. A temperatura do ambiente de trabalho deve estar incluída entre +5 a +50 °C. A forma da carenagem foi estudada para oferecer a máxima comodidade de transporte com adequado pegador, sem saliências e pontas perigosas. A máquina é completa de uma lança com pistola dotada de empunhadura para favorecer uma prática posição de trabalho, cujas formas e dimensões correspondem com as normas de segurança em vigor. É proibido aplicar proteções ou modificações na lança de esguicho ou nos bicos de lavagem. O hidro-limpador de alta pressão é idóneo para a lavagem com água fria ou morna à temperatura máx de 40°C; temperaturas superiores podem danificar a bomba. A água de alimentação da hidrolavadora não deve

estar suja, com areia ou conter produtos químicos corrosivos para não comprometer o bom funcionamento e a longa duração do aparelho. Com oportunos acessórios opcionais podem-se executar trabalhos de jactamento de areia e lavagens com escova rotativa a ser aplicada à pistola.

### UTILIZAÇÃO CORRECTA DA MÁQUINA

- ⚠ **ATENÇÃO:** A máquina de limpeza por jacto de água deve ser posicionada sobre uma superfície segura, estável e em posição horizontal.
- ⚠ **ATENÇÃO:** Todas as vezes que se usa a máquina de limpeza por jacto de água a alta pressão aconselhamos segurar a pistola na posição correcta, com uma mão na coronha e a outra sobre a lança.
- ⚠ **ATENÇÃO:** O jacto de água nunca deve ser dirigido directamente para a máquina.

### I. DISPOSITIVO DE SEGURANÇA DA PISTOLA

Todas as vezes que for necessário parar a máquina é importante bloquear o dispositivo de segurança (S) que se encontra presente na pistola para evitar aberturas accidentais (fig. 1).

### II. ASPIRAÇÃO DO DETERGENTE

(fig. 2A). Submirja o tubo de aspiração munido de filtro no tanque do detergente (fig. 2B). -A mistura do detergente com a água ocorre automaticamente com a passagem da água. A quantidade de detergente aspirado depende da quantidade programada na manopla de regulação detergente..



⚠ **ATENÇÃO:** Usar só detergentes líquidos, evitar absolutamente produtos ácidos ou muito alcalinos. Aconselhamos usar os nossos produtos que foram estudados proposadamente para o uso com hidrolavadoras.

### III. UTILIZAÇÃO DA LANÇA

- A cabeça regulável permite seleccionar o jacto a baixa e alta pressão. A selecção da pressão ocorre girando-se a cabeça regulável.
- Para aumentar a pressão girar a cabeça regulável em sentido horário, para diminuir a pressão girá-la

em sentido anti-horário

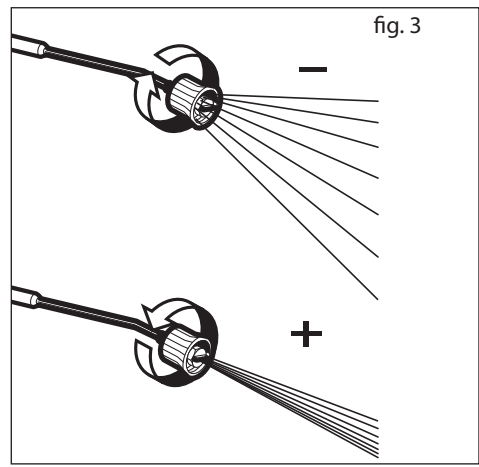

A aspiração do detergente ocorre automaticamente quando a cabeça regulável da lança é girada para o funcionamento a baixa pressão (em sentido anti-horário).

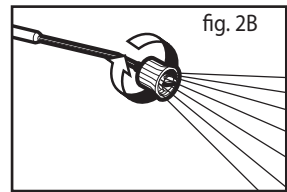
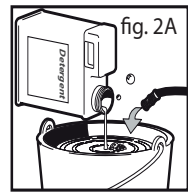

### IV. APARELHOS MUNIDOS DE VÁLVULA TÉRMICA

Este dispositivo permite ao aparelho de trabalhar em by-pass, descarregando automaticamente a água quando esta alcança uma temperatura de cerca 60°C e resfriando os órgãos de funcionamento.

⚠ **ATENÇÃO:** Aparelhos não equipado com este dispositivo: não é permitida uma utilização destes aparelhos com a pistola livre durante mais de 2 minutos. A temperatura da água alimentada ao circuito sofre um grande aumento, o que pode provocar danos graves na bomba.

## INSTRUÇÕES DE FUNCIONAMENTO

- ⚠ **ATENÇÃO:** Não ligue o motor com um nível de óleo demasiado alto ou demasiado baixo porque pode causar um dano ao motor. Para eventuais perguntas em relação ao motor, leiam o manual anexado à máquina.
- ⚠ **ATENÇÃO:** O motor não vem com óleo. É necessário encher o cárter antes de ligar o motor.
- ⚠ **ATENÇÃO:** Antes da ligação da bomba, assegure-se que o óleo no cárter esteja no nível justo.
- ⚠ **ATENÇÃO:** Quando do primeiro funcionamento ou após um longo período de inactividade, é necessário ligar por alguns minutos somente o tubo de entrada de água para fazer com que eventuais impurezas saiam pela descarga de modo a impedir o entupimento do bico injectador da pistola.
- ⚠ **ATENÇÃO:** Encha o tanque com gasolina sem chumbo. Não use gasolina que contenha chumbo.

### I. ARRANQUE

#### ALIMENTAÇÃO HÍDRICA

##### Ligação hídrica - Indicações adicionais de segurança

- ⊘ **ATENÇÃO: (símbol)** A hidrolimpadora non pode ser conectada directamente à rede pública de distribuição de água BEBIDA.
- ⚠ **ATENÇÃO: - Perigo!** Aspirar apenas água filtrada ou limpa. Il a válvula de extracção de água deve garantir uma distribuição equivalente ao dobro da capacidade máxima da bomba.

- Capacidade mínima: 15 l/ min.
- Temperatura máxima da água em entrada: 40°C
- Pressão máxima da água em entrada: 1Mpa

Colocar a hidrolimpadora o mais próximo possível da rede hídrica de aprovisionamento.

##### Alimentação da conduta de água

- Conectar um tubo flexível de alimentação (não incluído no fornecimento) à união para a água do aparelho e à alimentação de água.
- Abrir a válvula.

A hidrolimpadora pode ser conectada directamente à rede pública de distribuição de água apenas se na tubagem de alimentação

está instalado um dispositivo antirrefluxo com esvaziamento conforme às normativas vigentes. Assegurar-se que o tubo tenha pelo menos Ø 13mm e que seja reforçado.

- ⚠ **ATENÇÃO:** A água passa através do dispositivo de refluxo é considerada não potável.

##### Alimentação de água de um reservatório aberto

- Afrouxar a união para a alimentação da água.
- Ajustar o tubo de aspiração com filtro (não incluído no fornecimento) à união para a água do aparelho.
- Imergir o filtro no reservatório.
- Desafogar o aparelho antes do uso.
  - Afrouxar o tubo flexível de alta pressão da união de alta pressão do aparelho.
  - Ligar o aparelho e fazê-lo funcionar para que a água saia sem bolhas pela união de alta pressão.
  - Desligar o aparelho e ajustar novamente o tubo flexível de alta pressão.

A inobservância das condições mencionadas provoca graves danos mecânicos à bomba ademais da caducidade da garantia.

1. Conecte o tubo de alta pressão à saída de alta pressão da máquina (fig. 5)

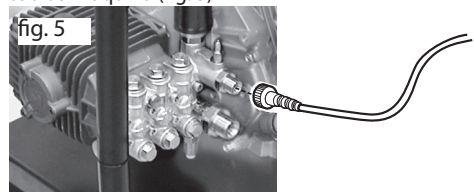

2. Engate o tubo de alta pressão à pistola. Insira a lança na extensão da pistola e rode a extremidade da pistola até a posição de bloqueio (fig. 6) Insira o bico (fig. 2A).

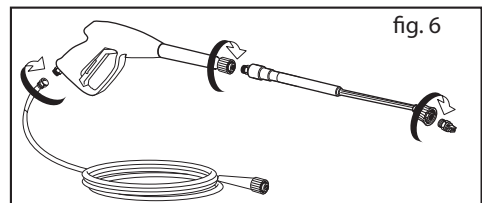

3. Conecte o tubo de alimentação da água à entrada da bomba (Máx. 1 MPa, temperatura máx. 40° C) (fig. 7).

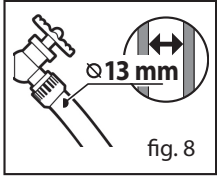
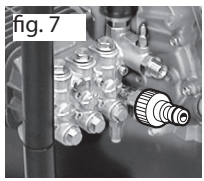

4. Conecte o tubo à alimentação da água fria e abra completamente a torneira (fig. 8).

5. Aperte a alavanca da pistola para eliminar o ar presente na bomba e espere que saia um fluxo constante de água pelo bico (fig. 9).

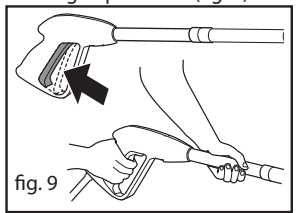

Ligação **Motor**: veja "manual para o usuário - motor".

- ⚠ **ATENÇÃO:** No fim do trabalho desligar a máquina.
- ⚠ **ATENÇÃO::** Descarregar sempre o tubo da pressão abrindo a pistola com a máquina parada.

### MANUTENÇÃO

- ⚠ **ATENÇÃO:** Antes de efectuar qualquer operação de manutenção na máquina eliminar a pressão e desligar a ligação hídrica.

### I. LUBRIFICAÇÃO

**Motor:** veja "manual para o usuário - motor a gasolina".  
**Bomba:** Aconselha-se óleo sintético para caixas de velocidade ISO 150 - Capacidade óleo 60 gr.

### II. CONTROLE DO FILTRO DE ASPIRAÇÃO DA ÁGUA

Inspecionar periodicamente o filtro de aspiração para evitar entupimentos e comprometer o bom funcionamento da bomba (fig. 17).

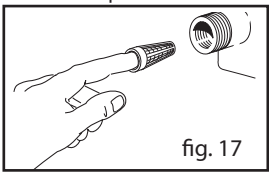

### III. PARADA PRO-LONGADA

Caso haja a previsão

de conservar a máquina em ambientes onde exista o perigo de gelo ou de não utilizá-la por um período superior a 3 meses, é aconselhável fazer a máquina aspirar, antes de guardá-la, uma mistura de líquido anti-gelo (similar àquela utilizada pelos carros).

Além disso, na partida poderão ser verificados alguns pequenos vazamentos na bomba que desaparecerão após algumas horas de funcionamento. São admitidas até 10 gotas por minuto, no caso de vazamentos de maior entidade dirigir-se a um Serviço de Assistência Autorizado.

### INCONVENIENTES E REMÉDIOS

**Motor:** veja "manual para o usuário - motor".  
**Bomba:**

### REPARAÇÕES - PEÇAS DE REPOSIÇÃO



Para eventuais inconvenientes não mencionados no presente manual ou quebras da máquina favor procurar um Centro de Assistência Autorizado para a relativa reparação ou para a eventual substituição de peças de reposição originais.

### CONDIÇÕES DA GARANTIA

Todos os nossos aparelhos foram submetidos a cuidadosas inspecções e tem cobertura de garantia por defeitos de fabricação em conformidade à normativa vigente . Esta garantia é válida desde a data de compra do aparelho.

**Não são cobertos pela garantia:** - peças e componentes móveis e sujeitos a desgaste - Peças de borracha, escovas de carvão, filtros, acessórios e acessórios optional. - Danos acidentais ou de transporte, danos provocados por inúrcia, por uma utilização e/ou por uma instalação erradas, incorrectas, indevidas, - A garantia também não cobre a limpeza de filtro e bicos entupidos, maquinas bloqueadas por causa de formação de calcário.

### DESCARTE

 Como proprietário de um aparelho eléctrico ou electrónico, a lei (em conformidade com  a directiva 2012/19/EU relativa aos resíduos de equipamentos eléctricos e electrónicos e em conformidade com as legislações nacionais dos Estados-Membros UE que aprovaram tal directiva) proíbe de eliminar este produto ou os seus acessórios eléctricos/electrónicos como resíduo doméstico sólido urbano, mas o mesmo deve ser eliminado nos apropriados centros de recolha. O produto pode ser directamente eliminado pelo

distribuidor se fôr adquirido um novo aparelho equivalente àquele que deve ser eliminado. O abandono do produto no meio ambiente poderá criar graves danos ao ambiente e à saúde.

O símbolo na figura representa um contentor de lixo para resíduos urbanos e portanto é expressamente proibido pôr o aparelho nestes contentores. A inobservância das indicações relativas à directiva 2012/19/EU e aos decretos dos vários Estados comunitários é sancionável administrativa ou judicialmente.

## ESQUEMA HÍDRICO

- 1) Alimentação de água
- 2) Válvula térmica
- 3) Bomba de alta pressão
- 4) Válvula by-pass interna
- 5) Recipiente líquido de limpeza
- 6) Tubo de alta pressão
- 7) Pistola
- 8) Alavanca da pistola

- 9) Lança
- 10) Cabeçote bico
- 11) Bico

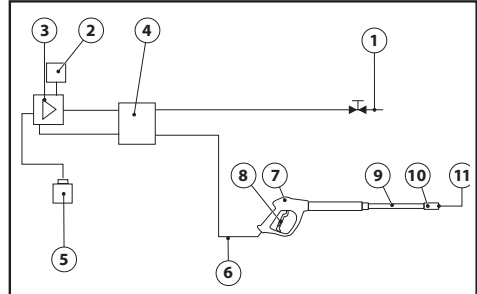

INCONVENIENTE	CAUSA	SOLUÇÕES
A electrobomba gira mas não ganha pressão	Filtro de aspiração obstruído Válvula de aspiração e envio obstruída ou desgastada Bico com furo demasiado largo	Limpar o filtro Dirigir-se a um centro de assistência autorizado  Limpar e/ou substituir
Pressão de trabalho irregular	Aspiração do ar Válvulas obstruídas e desgastadas Guarnições gastas	Controlar as uniões de aspiração Dirigir-se a um centro de assistência autorizado Dirigir-se a um centro de assistência autorizado
A bomba goteja	Guarnições gastas	Dirigir-se a um centro de assistência autorizado
Diminuição de pressão	O bico está desgastado Valvole sporche o bloccate Guarnição da válvula de regulação desgastada Guarnições gastas Filtro sujo	Trocar de bico Dirigir-se a um centro de assistência autorizado Dirigir-se a um centro de assistência autorizado  Dirigir-se a um centro de assistência autorizado Controlar e/ou limpar
A máquina faz muito barulho	Aspiração do ar Válvulas consumidas, sujas ou bloqueadas Chumaceiras consumidas Temperaturas excessivas de água Filtro sujo	Controlar os tubos de aspiração Dirigir-se a um centro de assistência autorizado  Dirigir-se a um centro de assistência autorizado Levar a temperatura abaixo dos 60°C Controlar e/ou limpar
Presença de água no óleo	Anéis de vedação (água e óleo) desgastados Alta percentual de humidade no ar	Dirigir-se a um centro de assistência autorizado  Trocar o óleo com frequência o dobro do prescrito
Perdas de água pelo cabeçote	Guarnições gastas Oring do sistema de retenção desgastados	Dirigir-se a um centro de assistência autorizado Dirigir-se a um centro de assistência autorizado



**STANDARDOWE WYPOSAŻENIE**

1- Silnik	8- Manometr	13b- Przeciężeniowy zawór
2- Wąż ssący	9- Dysza	ciśnieniowy z odpływem
3- Wlot wody	10- Reduktor wskaźnika poziomu oleju między silnikiem a pompą	14- Kontrolka ciśnienia
4- Wlot wody + filtr	11- Uchwyt kabla	18- Wąż ogrodowy
5- Lanca	12- Pompa poziomu oleju	19- Szybkozłącze wlotu wody
6- Wąż wysokociśnieniowy	13- Zawór termiczny z odpływem	20- Uchwyt

**SYMBOLE****UWAGA:**

ostrzega użytkownika o niebezpiecznych sytuacjach; ostrzeżenia, których należy ściśle przestrzegać

**WSKAZÓWKA:** pomocne informacje**DISIMBALLO**

Przed otwarciem sprawdź całą jednostkę.

- W razie problemów z jednostką nie używaj jej aż do czasu konsultacji z autoryzowanym serwisem.
- Ze względu na potrzeby pakowania i transportu, niektóre akcesoria mogą być dostarczane rozmontowane; w tym przypadku montaż musi przebiegać zgodnie z instrukcją zawartą w tej broszurze.

⚠️ Wszystkie potencjalnie niebezpieczne części (plastikowe torby, gwoździe, styropian) powinny być trzymane z daleka od zasięgu dzieci.

**ŚRODKI OSTROŻNOŚCI**

⚠️ **UWAGA:** Niniejsza instrukcja została napisana dla użytkowników. Instrukcja dotycząca silnika znajduje się w broszurze dołączonej przez producenta. Przeczytaj uważnie instrukcję w raz ze wszystkimi ważnymi punktami.

**ZATRZYMAJ INSTRUKCJĘ W RAZIE POTRZEBY PONOWNEGO ZAPOZNANIA SIĘ.**

⚠️ **UWAGA:** To urządzenie jest przeznaczone wyłącznie do użytku na zewnątrz.

⚠️ **UWAGA:** Po zakończeniu pracy zawsze wyłączaj silnik oraz źródło wody.

⚠️ **UWAGA:** Nigdy nie używaj urządzenia, jeśli ważne części (wąż, pistolet) są uszkodzone lub zniszczone.

⚠️ **UWAGA:** Urządzenie zostało zaprojektowane do użytkowania z detergentami producenta lub delikatnymi szamponami bazującymi na aktywnych detergentach ulegających biodegradacji substancji czynnych. Z innych środków korzystasz na własne ryzyko.

⚠️ **UWAGA:** Nigdy nie używaj urządzenia w pobliżu ludzi chyba, że mają oni odzież ochronną.

⚠️ **UWAGA:** Nie kieruj dyszy na mechaniczne części pokryte smarem, gdyż może on wniknąć w glebę. Opony samochodowe mogą być myte wyłącznie z minimalnej odległości 30cm gdyż wysokie ciśnienie może spowodować uszkodzenia. Pierwszym wskaźnikiem zbyt bliskiego używania będzie odbarwienie opony.

⚠️ **UWAGA:** Wysokie ciśnienie może być niebezpieczne przy niewłaściwym stosowaniu. Nigdy nie kieruj strumienia na ludzi, zwierzęta i urządzenia.

⚠️ **UWAGA:** Wężę, akcesoria i złączki wysokociśnieniowe są ważne dla zachowania bezpieczeństwa użytkownika. Używaj wyłącznie akcesoriów i części produkowanych przez producenta urządzenia.

⚠️ **UWAGA:** Pistolet posiada blokadę bezpieczeństwa. Ilekroć przerywasz użytkowanie urządzenia pamiętaj o zaciągnięciu blokady, aby zapobiec przypadkowemu włączeniu strumienia.

- Nigdy nie kieruj strumienia na siebie lub innych w celu wyczyszczenia odzieży lub obuwia.

- Urządzenie nie może być użytkowane przez dzieci i osoby nieprzeszkolone.

- Zabezpieczenia; pistolet wyposażony w blokadę, pompa wyposażona w zawór bezpieczeństwa.

- Blokada pistoletu nie służy do zatrzymywania pracy a do zapobiegania wypadkom.

⚠ **UWAGA:** Urządzenia niewyposażone w System Automatycznego Zatrzymania nie mogą być pozostawione na dłużej niż 2 minuty. Krążąca, gorąca woda może poważnie uszkodzić pompę.

⚠ **UWAGA:** Wyłącz urządzenie (przełącznikiem ON/OFF) po zakończeniu pracy.

**UWAGA:** Każde urządzenie jest testowane w jego naturalnych warunkach pracy.

⚠ **UWAGA:** Urządzenie pracuje pod wysokim ciśnieniem. Przygotuj się na możliwość odrzucenia pistoletu pod wpływem siły cieczy.

⚠ **UWAGA:** Urządzenie pracuje pod wysokim ciśnieniem. Przygotuj się na możliwość odrzucenia pistoletu pod wpływem siły cieczy.

⚠ **UWAGA:** Wąż wysokociśnieniowy jest stworzony i wyprodukowany tak, aby wytrzymał wysokie ciśnienie. Niewłaściwe użytkowanie może prowadzić do uszkodzeń lub zniszczenia węża, co wiąże się z utratą gwarancji.

⚠ **UWAGA:** Urządzenie nie może być użytkowane przez dzieci, osoby nieprzeszkolone, osoby o ograniczonej sprawności fizycznej, sensorycznej lub umysłowej.

⚠ **UWAGA:** Nigdy nie rozpoczynaj pracy bez całkowitego rozwinięcia węża wysokociśnieniowego.

⚠ **UWAGA:** Podczas zwijania i rozwijania węża uważaj, aby nie przewrócić urządzenia.

⚠ **UWAGA:** Przez zwinięciem lub rozwinięciem węża, wyłącz urządzenie przełącznikiem ON/OFF i zwolnij ciśnienie w przewodzie.

⚠ **UWAGA:** Zaleca się stosowanie naszników ochronnych.

⚠ **UWAGA:** Nie używaj urządzeń z silnikiem spalinowym w pomieszczeniach o niewłaściwej wentylacji.

⚠ **UWAGA:** Upewnij się, że emisja spalin nie odbywa się w pobliżu wlotów powietrza

## ODPOWIEDNIE UŻYTKOWANIE URZĄDZENIA

**Maszyny do profesjonalnego użytku.**

Urządzenie można używać do mycia powierzchni znajdujących się na świeżym powietrzu każdorazowo, gdy konieczne jest wykorzystanie wody pod ciśnieniem w celu usunięcia zabrudzeń.

Urządzenie przeznaczone jest do użytku domowego (nieprofesjonalnego). Urządzenie zapewnia wysoką niezawodność, poziom bezpieczeństwa i długą żywotność. Kategorycznie zabrania się korzystania z urządzenia w potencjalnie wybuchowej okolicy. Temperatura pracy powinna wynosić od 5°C do 50°C. Kształt obudowy urządzenia został zaprojektowany tak, aby zapewnić maksymalny komfort transportu. Urządzenie zostało wyposażone w ergonomiczny pistolet który umożliwi komfortową pracę przez wiele godzin. Zabrania się stosowania modyfikacji lancy natryskowej

lub dysz myjących. Urządzenie jest odpowiednie do czyszczenia zimną i ciepłą wodą o maksymalnej temperaturze 40°C. Wyższa temperatura może spowodować uszkodzenie pompy.

Woda używana w urządzeniu nie może: zawierać piasku, być brudna, zawierać żrących środków chemicznych.

Przy użyciu odpowiednich akcesoriów urządzenie pozwala na użycie piany, piaskowanie, czyszczenie przy pomocy obrotowej szczotki.

## POPRAWNE UŻYTKOWANIE URZĄDZENIA

⚠ **UWAGA:** Urządzenie musi być ustawione w pionowej pozycji na stabilnej powierzchni.

⚠ **UWAGA:** Przy każdym użyciu trzymaj pistolet w odpowiedniej pozycji; jedną ręką na landy a drugą na uchwycie.

⚠ **UWAGA:** Strumień wody nigdy nie powinien być skierowany do maszyny.

## I. ZABEZPIECZENIE PISTOLETU

W razie potrzeby zatrzymania urządzenia, użyj blokady bezpieczeństwa (S), umieszczonego na pistolecie.



## II. POBÓR DETERGENTU

Podłącz dyszę do lancy (rys. 2A). Zanurz wąż ssący z filtrem do zbiornika detergentu (rys. 2B). Po uruchomieniu urządzenia woda automatycznie zmiesza się z detergentem.

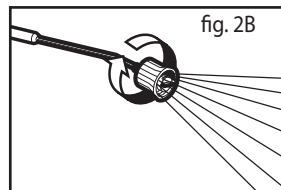
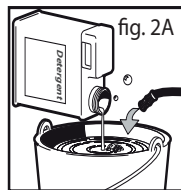

⚠ **UWAGA:** Używaj tylko płynnych detergentów. Absolutnie nie korzystaj z produktów kwasowych i zasadowych.

## III. UŻYTKOWANIE LANCY

(rys.3). Głowica regulacyjna pozwala wybrać strumień wody pod niskim lub wysokim ciśnieniem. Wyboru

ciśnienia dokonuje się poprzez obrócenie głowicy regulacyjnej. Aby zwiększyć ciśnienie, obróć głowicę regulacyjną w prawo, aby zmniejszyć ciśnienie, obróć ją w lewo.

#### IV. URZĄDZENIA Z ZAWOREM TERMICZNYM

Zawór by-pass pozwala na automatyczne zatrzymanie wody, gdy temperatura urządzenia osiągnie 60°C i ochłodzenie go.

**UWAGA:** Nie pozostawiaj pracującego urządzenia, odblokowanym pistoletem na dłużej niż 2 minuty. Gorąca woda może doprowadzić do uszkodzeń urządzenia..

#### INSTRUKCJA OBSŁUGI

**UWAGA:** Nie uruchamiaj silnika ze zbyt wysokim lub zbyt niskim poziomem oleju, gdyż może to spowodować uszkodzenie silnika.

**UWAGA:** Uzupełnij poziom oleju.

**UWAGA:** Przed włączeniem pompy sprawdź poziom oleju.

**UWAGA:** Jeśli używasz urządzenia po raz pierwszy lub jest ono używane po raz pierwszy od dłuższego czasu, włącz na kilka minut wąż ssący, aby pozbyć się ewentualnych zabrudzeń.

**UWAGA:** Zbiornik napełniaj tylko benzyną bezołowiową.

#### NAPEŁNIANIE WODĄ

**Przyłącze wody – Dodatkowe informacje o bezpieczeństwie.**

**UWAGA:** (symbol) urządzenie nie nadaje się do podłączania, do wodociągu wody pitnej.

#### **UWAGA – ZAGROŻENIE**

Stosuj tylko czystą lub przefiltrowaną wodę. Filtr wody wstępnej powinien być zawsze czysty przed pracą.

- Minimalny pobór wody: 15l/min
- Maksymalna temperatura wlewanej wody: 40°C
- Maksymalne ciśnienie: 1Mpa

Ustaw urządzenie tak blisko źródła wody jak to możliwe.

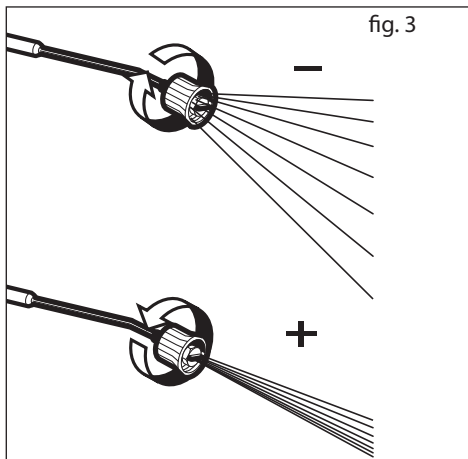

#### Zaopatrzenie w wodę z wodociągu.

- Podłącz wąż (opcjonalne) do wlotu wody oraz do wodociągu.

• Odkręć wodociąg. Urządzenie może być podłączone bezpośrednio do sieci wody pitnej wyłącznie wtedy, gdy wąż zasilania wyposażony jest w odpowiedni zawór.

Upewnij się, że wąż ma średnicę przynajmniej 13mm oraz jest wzmocniony.

**UWAGA:** Woda z przepływu zwrotnego nie nadaje się do picia.

#### Zaopatrzenie w wodę z otwartego zbiornika.

- Odłącz złączkę wlotu wody.
- Podłącz wąż ssący z filtrem (opcjonalny) do przyłącza wody.
- Umieść filtr w zbiorniku.
- Przed pracą odpowietrz urządzenie.
- Włącz urządzenie i odczekaj aż do pojawienia się bąbelków powietrza we wlocie wody.

Nieprzestrzeganie powyższych zaleceń może skutkować poważnymi uszkodzeniami pompy oraz utratą gwarancji.

1. Podłącz wąż wysokociśnieniowy do wylotu wody (rys.5).

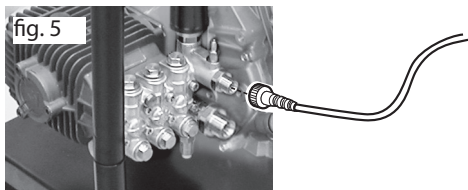

2. Podłącz wąż wysokociśnieniowy do pistoletu. Wstaw wybraną lancę w przedłużenie. Wciśnij przedłużenie i przekręć aż do odpowiedniej pozycji (rys. 6). Wciśnij dyszę (rys. 2A).

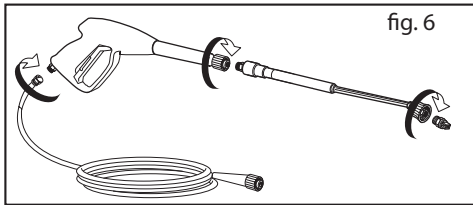

fig. 6

3. Podłącz wąż ogrodowy do wloty wody (max. 10 barów, max. Temperatura 40°C) (rys. 7).

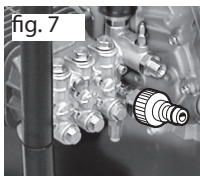

fig. 7

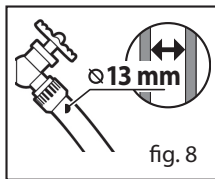

fig. 8

4. Podłącz wąż ogrodowy do źródła wody i odkręć wodę (rys. 8).

5. Naciśnij spust pistoletu i odczekaj aż przepływ wody będzie stały (rys. 9)

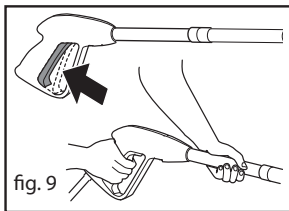

fig. 9

**Włączanie silnika:** Sprawdź instrukcję obsługi silnika.

**UWAGA:** Wyłącz urządzenie po zakończeniu pracy.

**UWAGA:** Po wyłączeniu urządzenia zawsze odłączaj wąż i pistolet.

## UTRZYMANIE

**UWAGA:** Przed wykonaniem jakichkolwiek czynności konserwacyjnych, należy zbici ciśnienie oraz odłączyć urządzenie od zasilania wody.

## I. OLIWIENIE

**SILNIK:** patrz > instrukcja obsługi silnika

**POMPA:** Utrzymanie Pompy: Zalecamy olej: GEAR SYNTHETIC OIL ISO 150-Oil 60gr.

## II. PODŁĄCZANIE FILTRA WODY

Sprawdź okresowo filtr aby uniknąć zatykania (rys. 17).

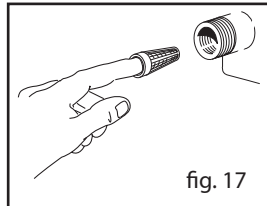

fig. 17

## III. DŁUGI OKRES PRZECHOWYWANIA

Jeśli przewidujesz trzymanie urządzenia w środowisku, w którym występuje ryzyko zamarznięcia lub jeśli urządzenie nie było używane dłużej niż 3 miesiące, zalecamy użycie środka odmrażającego.

Ponadto, przy rozruchu mogą wystąpić niewielkie wycieki z pompy; znikną po kilku godzinach pracy. Do 10 kropli na minutę jest akceptowalne, w razie większego wycieku skontaktuj się z autoryzowanym serwisem.

## DROBNE USTERKI

**SILNIK:** patrz > instrukcja obsługi silnika

**Pompa:**

## NAPRAWY - CZĘŚCI ZAMIENNE

W przypadku jakichkolwiek dalszych niedogodności, nie wymienionych w tej broszurze lub jakichkolwiek uszkodzeń maszyny, zalecamy udanie się do autoryzowanego centrum pomocy w celu naprawy lub ewentualnej wymiany oryginalnych części zamiennych.

## WARUNKI GWARANCJI



To urządzenie zostało wykonane z najwyższej jakości, bezpiecznych materiałów oraz zgodnie z obowiązującymi standardami. Jest to potwierdzone 24 miesięczną gwarancją – rozpoczynającą się od dostarczenia urządzenia. Aby gwarancja została uznana musisz posiadać i okazać paragon lub fakturę. W czasie trwania gwarancji centrum pomocy naprawi wszelkie usterki, które powstały pomimo poprawnego stosowania urządzenia lub są wynikiem wadliwych materiałów. Części uznane za wadliwe będą

wymienione lub naprawione w związku z gwarancją. Wymienione lub naprawione części pozostają naszą własnością. Wymiana lub naprawa nie przedłużają gwarancji. Na części wymienione obowiązuje ten sam czas gwarancji co na urządzenie. Nie bierzemy odpowiedzialności za uszkodzenia powstałe w wyniku niewłaściwego użytkowania urządzenia. To samo dotyczy stosowania akcesoriów, które nie należą do zestawu.

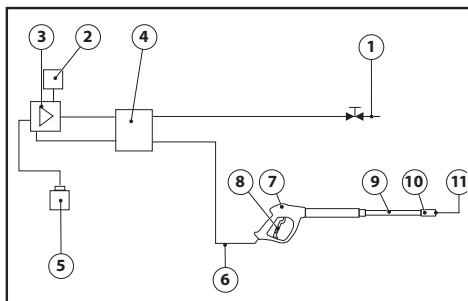
Gwarancja traci swoją ważność jeśli jakiegokolwiek naprawy zostały dokonane poza autoryzowanym serwisem. Gwarancja nie obejmuje części, których zużywanie się jest naturalnym rezultatem użytkowania urządzenia ( dysze, ruchome części, uszczelki).



## POSTĘPOWANIE

 Jako właścicielew urządzenia elektrycznego lub elektronicznego, prawo (zgodnie z  dyrektywą 2012/19/EU o odpadach z urządzeń elektrycznych i elektronicznych i z ustawodawstwem państwowym Krajów członkowskich UE, które wprowadziły daną dyrektywę) zakazuje pozbywania się tego urządzenia lub jego osprzętu elektrycznego / elektronicznego do nieposortowanych śmieci komunalnych i nakazuje odniesienie go do specjalnych punktów zbiórki. W przypadku zakupu nowego produktu możliwe jest oddanie urządzenia bezpośrednio dystrybutorowi. Zabronione jest porzucanie urządzenia w środowisku, gdyż może to spowodować poważne szkody, tak dla środowiska, jak i ludzkiego zdrowia.

Symbol przekreślonego kosza informuje o zakazie wyrzucania urządzenia do pojemników na śmieci. Nieprzestrzeganie dyrektywy 2012/19/EU i aktualnych dekretów Państw unii europejskiej jest karane grzywną.

## DIAGRAM WODY

1. Źródło wody
2. Zwór termiczny
3. Pompa wysokociśnieniowa
4. Zawór by-pass
5. Zbiornik detergentu
6. Wąż wysokociśnieniowy
7. Pistolet
8. Spust pistoletu
9. Lanca
10. Głowica dyszy
11. Dysza

<b>USTERKA</b>	<b>PRZYCZYNA</b>	<b>NAPRAWA</b>
Pompa nie ma odpowiedniego ciśnienia.	<ul style="list-style-type: none"> <li>- Zatkany wlot wody.</li> <li>- Zatkane lub zużyte zawory.</li> <li>- Nieprawidłowa lub zatkana dysza.</li> </ul>	<ul style="list-style-type: none"> <li>- Wyczyść wlot wody.</li> <li>- Skontaktuj się z autoryzowanym serwisem.</li> <li>- Sprawdź i w razie potrzeby wymień.</li> </ul>
Wahania ciśnienia.	<ul style="list-style-type: none"> <li>- Powietrze dostaje się do urządzenia.</li> <li>- Brudne lub zużyte zawory.</li> </ul>	<ul style="list-style-type: none"> <li>- Sprawdź połączenia i wszelkie nakrętki.</li> <li>- Skontaktuj się z autoryzowanym serwisem.</li> </ul>
Wyciek wody z pompy.	Zużyte uszczelnienia.	Skontaktuj się z autoryzowanym serwisem.
Brak ciśnienia.	<ul style="list-style-type: none"> <li>Dysza jest zużyta.</li> <li>- Brudne lub zablokowane zaworki.</li> <li>- Zużyta regulacja uszczelnienia.</li> <li>- Zużyte uszczelnienia.</li> <li>- Brudny filtr.</li> </ul>	<ul style="list-style-type: none"> <li>- Wymień dyszę.</li> <li>- Skontaktuj się z autoryzowanym serwisem.</li> <li>- Sprawdź i w razie potrzeby wymień.</li> </ul>
Hałas.	<ul style="list-style-type: none"> <li>- Powietrze dostaje się do urządzenia.</li> <li>- Zablokowane, zużyte lub brudne zaworki.</li> <li>- Zużyte łożyska.</li> <li>- Ekstremalna temperatura wody.</li> <li>- Brudny filtr.</li> </ul>	<ul style="list-style-type: none"> <li>- Sprawdź wnętrze rur.</li> <li>- Skontaktuj się z autoryzowanym serwisem.</li> <li>- Obniż temperaturę do 40°C.</li> <li>- Sprawdź i w razie potrzeby wyczyść.</li> </ul>
Woda znajduje się w oleju.	<ul style="list-style-type: none"> <li>- Zużyte uszczelnienia .</li> <li>- Wysoka wilgotność powietrza.</li> </ul>	Skontaktuj się z autoryzowanym serwisem. - Wymieniaj olej 2 razy częściej niż LAVORWASH POLSKA Sp. z o.o. ul. Aleje Jana Pawła II 146, 85-151 Bydgoszcz info@lavorwash.pl, www.lavorwash.pl jest to sugerowane.
Wyciek wody z górnej części urządzenia.	<ul style="list-style-type: none"> <li>-Zużyte uszczelki.</li> <li>- Zużyty system uszczelnień.</li> </ul>	Skontaktuj się z autoryzowanym serwisem
Zablokowana lanca.	- Brudna dysza.	Wyczyść dyszę dołączoną szpilką.

## STANDARDNA OPREMA

1-Motor	7-Pištoła	12-Nivo olja črpalke	priključek za izpust vode
2-Sesalna cev	8-Oceniti	13-Toplotni ventil	20-Montaža
3-Izhod za vodo	9-Potisne šobe	13b-več stiskanja ventil	
4-Vhod za vodo + filter	10-Nivo olja motorno/	14-Regulacija tlaka	
5-Konica	črpalke	18-Cev za zalivanje	
6-Visokotlačna cev	11-Držalo za kabel	19-Hiter dovodni	

### SIMBOLI



#### POZOR

Potrebno je **opozorilo**, ki uporabnika opozori na dejstvo, da lahko nevarni postopki delovanja in vzdrževanja poškodujejo ali uničijo opremo, če se strogo ne upoštevajo.



#### OPOMBA

Za navedbo koristnih informacij se uporablja **obvestilo**.

### RZAPAKIRANJE

Po odprtju embalaže preverite celotno napravo.

- V primeru težav s to napravo je ne uporabljajte, dokler se ne posvetujete s pooblaščenim servisnim centrom.

- Zaradi prevoza in dimenzij pakiranja se lahko nekatera oprema dobavi razstavljena; v tem primeru je treba namestitev opraviti v skladu z navodili iz te brošure.

**POZOR:** Vse morebitne škodljive dele embalaže (plastične vrečke, penast stiropor, žeblje itd.) je treba hraniti izven dosega otrok.

### SPLOŠNA OPOZORILA

**POZOR:** Ta priročnik je bil sestavljen za uporabnike. Navodila v zvezi z motorjem so vključena v brošuro, ki jo je sestavil proizvajalec, in so priložena k napravi. Natančno preberite priložena navodila, ki vsebujejo pomembne napotke glede varne namestitve, uporabe in vzdrževanja.

### BROŠURO HRANITE PRI ROKI ZA VSAKRŠNE NADALJNJE INFORMACIJE.

**POZOR:** Aparat je namenjen izključno uporabi na prostem.

**POZOR:** Ob koncu vsake uporabe obvezno prekinite dovod električne energije in vode.

**POZOR:** V primeru poškodovane električne vrvice ali okvare pomembnih delov aparata, kot na primer varnostnih mehanizmov, visokotlačne cevi, pištole, itd., slednjega ne

uporabljajte.  
**POZOR:** Aparat je načrtovan za uporabo s čistilom iz kompleta ali čistilom, ki ga priporoča proizvajalec (na primer nevtralni šampon na osnovi anionskih razgradljivih tensioaktivnih delcev). Uporaba drugih vrst čistil ali kemičnih sredstev lahko vpliva na varnost uporabe aparata.

**POZOR:** Ne uporabljajte aparata v bližini oseb, razen če so le-te ustrezno zavarovane z zaščitnimi oblačili.

**POZOR:** Pri čiščenju vozil curka ne usmerite neposredno na osni ležaj, saj lahko v nasprotnem primeru sperete mast. Pnevmatike/pnevmatске ventile je dovoljeno čistiti le z minimalne razdalje 30 cm, saj lahko v nasprotnem primeru z visokotlačnim curkom poškodujete pnevmatike/pnevmatске ventile. Prvi znak poškodbe je sprememba barve pnevmatike. NEVARNOST! Poškodovane pnevmatike/pnevmatски ventili so življenjsko nevarni.

**POZOR:** Curki vode pod visokim pritiskom so lahko v primeru neustrezne uporabe nevarni. Curkov nikoli ne usmerjajte neposredno v sam aparat, živali, električne aparata ali v sam aparat.

**POZOR:** Gibke cevi, dodatna oprema in visokotlačni nastavki so pomembni za varnost aparata. Uporabljajte samo gibke cevi, dodatno opremo in nastavke, ki jih navaja proizvajalec (izjemno pomembno je, da so ti sestavni deli vedno v brezhibnem stanju in jih ne uporabljate na nepravilen način ali jih kakorkoli prepogibate ali poškodujete z udarci ali praskami).

**POZOR:** Pištoła je opremljena z varnostnim

gumbom. Vsakokrat, ko prenehate uporabljati aparat, je pomembno, da ta gumb aktivirate tako, da ne pride do nepredvidene sprožitve pištole.

- Ne usmerjajte vodnega curka proti sebi ali drugim osebam z namenom čiščenja oblačil ali čevljev.
- Ne dovolite, da bi aparat uporabljali otroci ali neizkušene osebe.
- Varnostni mehanizmi: pištola, opremljena z varnostnim gumbom, stroj, opremljen z mehanizmom za izklop pri preobremenitvi, črpalka, opremljena z ventilom za by-pass ali z mehanizmom za izklop.

**⚠ POZOR:** Pri aparatih, ki niso opremljeni z mehanizmom A.S.S. – Automatic Stop System, pištola za brizganje ne sme delovati dlje od 2 minut. Voda ob ponovnem kroženju se namreč precej segreje in bi lahko resno okvarila črpalko.

**⚠ POZOR:** Vsakokrat, ko aparata ne nadzorujete, ga povsem izključite (glavno stikalo v položaju OFF).

**⚠ POZOR:** Vsak aparat se tovarniško testira z uporabo, zato so kapljice vode v njegovi notranjosti povsem normalen pojav.

**⚠ POZOR:** Pazite, da ne poškodujete električne vrvice. Okvarjeno vrvico naj vam nemudoma zamenja tehnični servis/ pooblaščen usposobljeni električar.

**⚠ POZOR:** Visokotlačna cev je načrtovana in izdelana tako, da prenese visok pritisk. Da preprečite morebitne okvare, s cevjo še posebej previdno ravnejte. Slaba ali nepravilna uporaba lahko namreč privede do okvar ali prehitre obrabe, ki jih garancija ne pokriva.

**⚠ POZOR:** Ni dovoljena uporaba proizvoda otrokom ali fizično, senzorično, umsko nesposobnim osebam ali tistim, ki nimajo izkustva ali spoznavanja in niso bile prikladno izurjene ali poučene.

**⚠ POZOR:** Otroci se ne smejo igrati s proizvodom, četudi so pod kontrolo.

**⚠ POZOR:** Tlačnega vodnega čistilca nikoli ne vključite, če niste predhodno popolnoma razvili visokotlačne cevi.

**⚠ POZOR:** Pri razvijanju in zvijanju cevi pazite, da se sam vodni čistilec ne prevrne.

**⚠ POZOR:** Med razvijanjem in zvijanjem cevi mora biti aparat izključen, sama cev pa ne sme biti pod pritiskom (izključena).

**⚠ POZOR:** Obstaja tveganje opeklin zaradi izpuha motorja. NE DOTIKAJTE SE ŠOBE IN PAZITE, DA NE PRIDE V STIK Z IZPUHOM MOTORJA.

**⚠ POZOR:** Priporočljiva je uporaba zaščite za ušesa.

**⚠ POZOR:** Naprav, ki jih poganja motor z notranjim izgorevanjem, ne uporabljajte v

notranjih prostorih, razen če državni organi za delo ocenjujejo, da je prezračevanje ustrezno.

**⚠ POZOR:** Zagotovite, da v bližini dovajanja zraka ni nobenih izpušnih plinov.

## USTREZNA UPORABA STROJA

### Stroji za profesionalni uporabo.

**Aparat se lahko uporablja za pranje površin na prostem vsakokrat, ko je za učinkovite čiščenje potrebno uporabiti vodni curek pod pritiskom.**

Proučevane so bile strukturne tehnologije za zagotovitev visoke zanesljivosti in ravni varnosti ter dolge življenjske dobe. Uporaba stroja v potencialno eksplozivnih okoljih ali območjih je absolutno prepovedana. Delovna temperatura mora biti v razponu med +5° in +50°C.

Oblika ohišja je bila proučevana za zagotovitev maksimalnega ugodja prevoza za ustreznimi ročaji brez štrlečih delov in nevarnimi robovi. Stroj je dobavljen skupaj s konico s pištolo, opremljeno z ročajem, ki omogoča praktičen delovni položaj; oblike in dimenzije ročaja ustrezajo veljavnim varnostnim standardom.

Na brizgalno konico ali na čistilne potisne šobe je prepovedano nanašati zaščite ali pa jih spreminjati.

Visokotlačni čistilni stroj je primeren za pranje s hladno ali toplo vodo pri maksimalni temperaturi 40°C, visoke temperature lahko poškodujejo črpalko.

Voda, ki jo uporabljate za čistilni stroj, ne sme biti umazana, ne sme vsebovati peska ali kakršnih koli kemičnih proizvodov, da ne ogrozi pravilnega delovanja in dolge življenjske dobe opreme.

S primerno dodatno opremo se lahko uporablja za penjenje in peščeni curek ter za čiščenje z vrtljivo krtačo, ki se uporablja za pištolo.

## PRAVILNA UPORABA STROJA

**⚠ POZOR:** Čistilni stroj se namesti na varno in trdno površino v vodoravni položaj.

**⚠ POZOR:** Predlagamo vam, da ob vsaki uporabi visokotlačnega čistilnega stroja pištolo trdno primete na pravem mestu, z eno roko za ročaj, z drugo pa na konici.

**⚠ POZOR:** Vodnega curka nikoli ne usmerjajte v stroj.

## I. VARNOSTNA ZAPORA NA BRIZGALNI PIŠTOLI



Kadarkoli morate stroj zaustaviti, morate uporabiti varnostno zaporo (S), nameščeno na pištoli, da preprečite nenamerna odpiranja (slika 1).



### II. SESANJE DETERGENTA

(slika 2A). Sesalno cev s filtrom potopite v posodo za detergent (slika 2B). Vsesavanje detergenta poteka avtomatično, ko je nastavljiva šoba podaljška obrnjena na delovanje z nizkim pritiskom ( v smeri proti urinega kazalca).

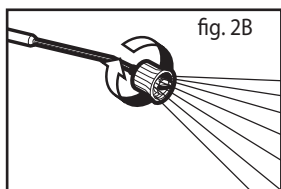
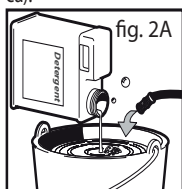

**POZOR:** Uporabljajte samo tekoči detergent, nikakor ne uporabljajte kisline ali drugih preveč alkalnih proizvodov. Predlagamo vam, da uporabljajte proizvode, ki so bili preizkušeni za uporabo v čistilnih strojih.

### III. UPORABA KONICE

Nastavljiva šoba vam omogoča nastavljanje curka pri nizkem ali visokem tlaku. Pritisk se nastavi z obračanjem nastavljive šobe. Da bi povišali pritisk obrnite nastavljivo šobo v smeri urinega kazalca, da bi znižali pritisk pa proti smeri urinega kazalca.

### IV. NAPRAVE, DOBAVLJENE SKUPAJ S TOPLOTNIM VENTILOM

Ta naprava omogoča pomožno delovanje stroja s samodejnim praznjenjem vode, kadarkoli temperatura vode doseže skoraj 60°C in se delovne komponente ohladijo.

**POZOR:** Naprave, ki nimajo te namenske uporabe, ne smejo delovati več kot 2 minuti s sproženo pištolo. Temperatura reciklirane vode se znatno poveša, kar povzroči veliko okvaro črpalke.

### NAVODILO ZA UPORABO

**POZOR:** Motorja ne zaženite z visokim ali

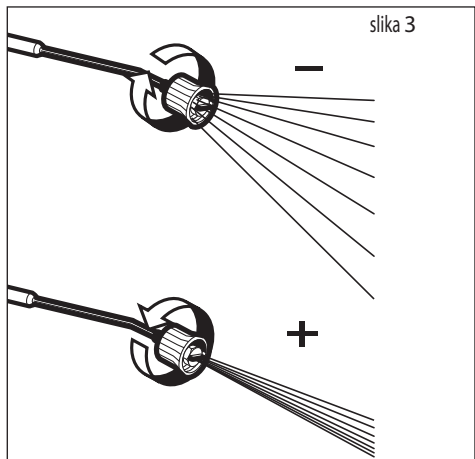

nizkim nivojem olja, ker lahko to poškoduje motor. Če imate v zvezi z motorjem kakšna vprašanja, glejte navodila za obratovanje motorja, priložena napravi.

**POZOR:** Motor ni dobavljen z oljem. Pred zagonom motorja morate napolniti rezervoar.

**POZOR:** Pred zagonom črpalke preverite nivo olja v črpalki.

**POZOR:** Če stroj uporabljate prvič ali če stroja ne dolgo ne boste uporabljali, morate za nekaj minut priključiti sesalno cev, da omogočite odstranitev nečistoč tako, da se potisna šoba pištole ne zamaši.

**POZOR:** Rezervoar za gorivo napolnite z neosvinčenim bencinom. Ne uporabljajte osvinčenega bencina.

### I. VKLOP

#### OSKRBA Z VODO

**Povezava z oskrbo z vodo - Dodatne varnostne informacije**

**POZOR: (simbolo):** naprava ni primerna za povezavo do pitne vode.

**POZOR: - Nevarnost!**

Za pritekanje uporabljajte samo čisto ali filtrirano vodo. Pritok vode mora biti vsaj dvakrat večji od prostornine črpalke.

- Minimalna stopnja odtoka: 15 l/min
- Maksimalna temperatura pritoka vode: 40°C
- Maksimalen pritisk vhodne vode: 1Mpa

Čistilo namestite čim bližje oskrbi z vodo.

#### Oskrba z vodo iz vodovodnega kanala

- Priključite dovodno cev (ni priložena) k vhodu za vodo naprave in k oskrbi z vodo.
- Odprite oskrbo z vodo.

Čistilni stroj se lahko neposredno priključi na glavni vod oskrbe s pitno vodo samo, če je dovodna cev opremljena z nepovratnim ventilom v skladu s trenutnimi veljavnimi predpisi.

Prepričajte se, da je premer cevi najmanj 13 mm in da je cev ojačana.

**⚠ POZOR:** Voda, ki gre skozi stroj ni pitna!

#### Oskrba z vodo iz odprtega zabojnika

- Odvijte spojni del za vhod za vodo.
- Privijte sesalno cev s filtrom (ni priložena) na vodni priključek naprave.
- Na zabojnik obesite filter.
- Pred postopkom napravo prezračite.
- - Odvijte visokotlačno linijo na visokotlačni izhod naprave.
  - Vključite napravo in jo pustite teči, dokler iz visokotlačnega izhoda ne priteče voda brez mehurčkov.
  - Izključite napravo in nanjo ponovno privijte visokotlačno cev.

Neupoštevanje zgornjih pogojev povzroči resno mehansko okvaro črpalke in izgubo garancijskega kritja.

1. Visokotlačno cev priključite na visokotlačni izhod naprave (slika 5).

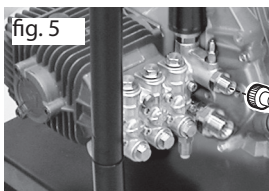

2. Visokotlačno cev priključite na brizgalno pištolo. Brizgalno palico po lastni izbiri vstavite v podaljšek palice. Pritisnite z napetostjo vzmeti in zavrtite v blokiranem položaju (slika 6). Vstavite potisno šobo (slika 2A).

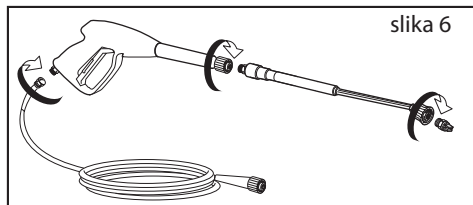

3. Cev za zalivanje priključite na izhod za vodo na napravi (največ 10 bar, maksimalna temperatura 40° C) (slika 7).

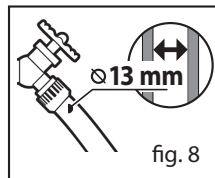
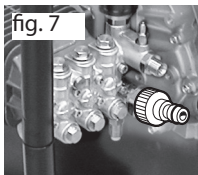

4. Cev za zalivanje priključite na iztok hladne vode in vodo popolnoma odprite (slika 8).

5. Sprožite pištolo, da izpustite ujet zrak, počakajte na stalen pritok vode, ki priteka iz brizgalnega potisne šobe (slika 9).

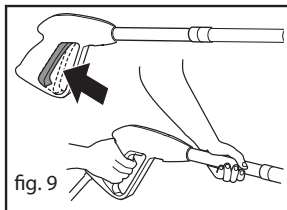

**Zagon motorja:** glej "priročnik za uporabnika - običajni motor"

**⚠ POZOR:** Ko stroj preneha delovati, ga izklopite.  
**⚠ POZOR:** Ko je stroj izklopljen, vedno izpraznite tlačno cev in odprite pištolo.

#### VZDRŽEVANJE

**⚠ POZOR:** Pred izvajanjem kakršnega koli vzdrževanja čistilnega stroja, znižajte pritisk in izvlecite vodni priključek.

#### I. MAZANJE

**Motor:** glej "priročnik za uporabnika - običajni motor".

**Visokotlačna vodna črpalka:** priporočamo olje GEAR SYNTHETIC OIL ISO 150 - Kapaciteta olja 60 gr.

 V kolikor ste lastnik električne ali elektronske naprave, vam zakon (v skladu z direktivo Evropske skupnosti 2012/19/EU o ravnanju z odrahljenimi električnimi in elektronskimi napravami in državno zakonodajo držav članic Evropske skupnosti, ki so sprejele to direktivo) prepoveduje, da s tem proizvodom oz. z njenimi električnimi/elektronskimi deli ravnate kot z običajnimi hišnimi odpadki. Poslušajte se predvidenih brezplačnih zbiralnih mest. Proizvod lahko pustite pri distributerju v trenutku nakupa novega proizvoda, ki je enakovreden odrabljenemu. Če proizvod odvržete v okolju, lahko resno ogrozite naravo in človeško zdravje.

## II. PREVERJANJE VODNEGA FILTRA NA SESALNI STRANI

Redno preverjajte, da preprečite obloge, ki lahko zamašijo vodni filter (slika 17).

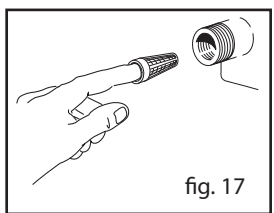

## III. DOLGOROČNO SHRANJEVANJE

Če predvidevate/pričakujete, da boste stroj shranjevali v okoljih, kjer obstaja tveganje zmrzali/ leda oziroma stroja ne boste uporabljati več kot 3 mesece, predlagamo, da v stroj dolijete sredstvo proti zamrzovanju, preden ga shranite (podobno sredstvo, kot se uporablja za avtomobile).

Poleg tega se lahko pri zagonu pojavi manjše puščanje iz črpalke; to bo izginilo po nekaj urah delovanja. Dopustnih je največ 10 kapljic na minuto; v primeru večjega puščanja se posvetujte s pooblaščenih servisnim centrom.

Upodobljeni simbol predstavlja kontejner za mestne smeti. Strogo je prepovedano odlagati proizvod v te kontejnerje. Neupoštevanje določb iz direktive 2012/19/EU in odlokov iz držav Evropske skupnosti se kaznuje.

## DIAGRAM ZA VODO

- 1) Oskrba z vodo
- 2) Toplotni ventil
- 3) Visokotlačna vodna črpalka
- 4) Notranji obvodni ventil
- 5) Posoda za čistilna sredstva
- 6) Visokotlačna cev
- 7) Pištola
- 8) Sprožilec pištole
- 9) Konica
- 10) Glava potisne šobe
- 11) Potisna šoba

## GARANCIJSKI POGOJI

Na vsaki napravi opravimo temeljiti končni preizkus. Garancija ki jo nudimo za vsako napravo, krije tovarniške napake v skladu v veljavnimi predpisi. Garancija stoji v veljavo na dan nakupa.

**Garancija ne velja za naslednje:** - Deli, podvrženi običajni obrabi. - Gumijastih delov, ogljene ščetke, filtri, dodatna, in dodatne opreme. - Poškodbe, do katerih je prišlo nepredvideno, med prevozom, zaradi malomarne ali nepravilne uporabe, zaradi nepravilne ali neustrezne instalacije in uporabe, ter zaradi uporabe - Garancija ne pokriva morebitnega čiščenja mehanskih delov aparata, filtri in zamašene šobe, in drugi mehanizmi ki so blokirani zaradi ostankov apenca.

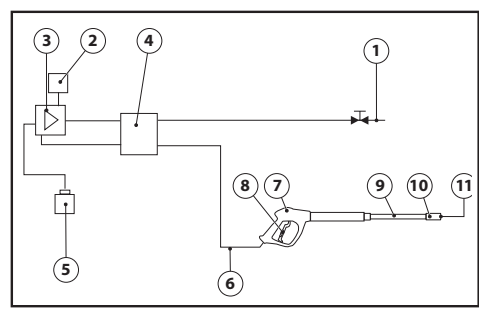

## RAVNANJE Z ODRABLJENO NAPRAVO (RECIKLAŽA)

**ODPRAVLJANJE TEŽAV**

**Motor:** glej "priročnik za uporabnika - običajni motor".

**Visokotlačna vodna črpalka:**

<b>NAPAKA</b>	<b>VZROK</b>	<b>POPRAVILO</b>
Črpalka ne dosega potrebnega tlaka	Vhod za vodo je zamašen Sesalni in dovodni ventil sta zamašena ali obrabljena Potisna šoba konice je neprimerna ali obrabljena	Očistite filter za izhod vode Kontaktirajte pooblaščen servisni center  Preverite in/ali zamenjajte
Nihajoč tlak	Dovod zraka  Umazani, obrabljeni ali zatakneni ventili Obrabljeno tesnilo	Preverite, ali so priključki in zapiralni obroči dobro zatesnjeni. Kontaktirajte pooblaščen servisni center Kontaktirajte pooblaščen servisni center
Puščanje vode iz črpalke	Obrabljeno tesnilo	Kontaktirajte pooblaščen servisni center
Izguba tlaka	Potisna šoba je obrabljena Ventili so umazani ali blokirani Prilagajanje tesnila ventila je obrabljeno Tesnila so obrabljena Filter je umazan	Zamenjajte potisno šobo Kontaktirajte pooblaščen servisni center Kontaktirajte pooblaščen servisni center Kontaktirajte pooblaščen servisni center Preverite in/ali zamenjajte
Hrup	Dovod zraka Ventili so obrabljeni ali blokirani Ležaji so obrabljeni Skrajna temperatura vode  Filter je umazan	Preverite sesalne cevi Kontaktirajte pooblaščen servisni center  Kontaktirajte pooblaščen servisni center Temperaturo spustite pod 40° C Preverite in očistite
Voda je v olju	O-tesnila (za vodo in olje) so obrabljena. Visoka vlažnost zraka	Kontaktirajte pooblaščen servisni center Zamenjajte olje dvakrat pogosteje, kot je priporočljivo
Puščanje vode iz glave	Tesnila so obrabljena Sistem O-tesnil je obrabljen	Kontaktirajte pooblaščen servisni center Kontaktirajte pooblaščen servisni center

**POPRAVILA - REZERVNI DELI**

Za kakršne koli neprijetnosti, ki niso omenjene v tej brošuri, ali kakršne koli okvare stroja, vam predlagamo, da se obrnete na pooblaščen center za pomoč uporabnikom, da vam popravijo ali morda zamenjajo kateri koli originalni rezervni del.

## STANDARDNA OPREMA

1-Motor	7-Pištolj	12-Razina ulja pumpa	ulazni priključak
2-Usisna cijev	8-Mjerilo	13-Termalni ventil	20-Nosač
3-Izlaz vode	9-Mlaznice	13b-Nad pritiska ventil	
4-Ulaz vode + filter	10-Razina ulja motorno/ pumpa	14-Regulacija pritiska	
5-Štrcaljka	11-Držalo za cijev	18-Vrtna cijev	
6-Visokotlačna cijev		19-Brzo ispuštanje vode	

### SIMBOLI



#### OPREZ

**Opres** se koristi za upozoravanje korisnika da bi opasni postupci rukovanja i održavanja mogli rezultirati oštećivanjem ili uništenjem opreme, ako se upute strogo ne poštuju.



#### NAPOMENA

**Napomena** se koristi za pružanje korisnih informacija.

### RASPAKIRANJE

Nakon otvaranja paketa, provjerite čitavu jedinicu.

- U slučaju problema s ovom jedinicom, ne koristite je dok se ne posavjetujete s ovlaštenim servisnim centrom.
- Zbog transporta i dimenzija paketa neki dijelovi opreme se mogu isporučiti rastavljeni, u tom slučaju ih treba sastaviti prateći upute iz ovog priručnika.

**OPREZ:** Sve potencijalno opasne predmete (plastične vreće, polistirensku spužvu, čavle i sl.) treba držati izvan dohvata djece.

### OPĆA UPOZORENJA

**OPREZ:** Ovaj priručnik je napisan za korisnika.

**Uz ovaj proizvod je isporučen priručnik s uputama za uporabu motora kojeg je napisao proizvođač.**

**Molimo, pažljivo pročitajte priložene upute koje uključuju važne napomene za sigurnu ugradnju, uporabu i održavanje.**

**DRŽITE OVAJ PRIRUČNIK PRI RUCI ZA INFORMACIJE U BUDUĆNOSTI.**

**OPREZ:** Uređaj se smije upotrebljavati samo na otvorenom.

**OPREZ:** Na kraju svakog čišćenja iskopčajte uređaj iz struje i dovoda vode.

**OPREZ:** Ne upotrebljavajte uređaj ako je oštećen kabel za napajanje ili drugi važni dijelovi, kao što su sigurnosni uređaji, visokotlačno crijevo, pištolj itd.

**OPREZ:** Ovaj uređaj namijenjen je za uporabu s neutralnim deterdžentom s biorazgradivim anionskim surfaktantima, kakav je priložen ili predložen od proizvođača. Uporaba drugih deterdženata ili kemijskih sredstava može ugroziti sigurnost uređaja.

**OPREZ:** Ne upotrebljavajte uređaj u blizini drugih osoba ako nisu odjevene u zaštitnu odjeću.

**OPREZ:** Mlaz vode se ne smije usmjeriti prema mehaničkim djelima koji su prekriveni mazivom, jer bi se masnoća rastopila i izgubila na terenu. Pneumatske gume i ventili se moraju prati na udaljenosti od najmanje 30cm, jer bi se mogli oštetiti mlazom vode pod visokim pritiskom. Prvi znakovi nanasene štete se vide kad pneumatične gume izgube boju. Upotreba oštećenih pneumatika i zračnih ventila je opasna po život.

**OPREZ:** Visokotlačni mlaz može biti opasan ako se ne koristi ispravno. Mlaz se ne smije usmjeravati prema ljudima, životinjama ili prema električnim uređajima, kao ni prema samom uređaju za čišćenje.

**OPREZ:** Savitljivo crijevo, dodatni dijelovi i spojevi za visoki tlak važni su za sigurnost uređaja. Upotrebljavajte isključivo one cijevi, dijelove i priključke koje predlaže

proizvođač (izuzetno je važno zaštititi navedene komponente od oštećenja nastalih neispravnom uporabom kao i savijanjem, udarcima i grebanjem).

- ⚠️ **OPREZ:** Pištolj je opremljen sigurnosnom kvačicom. Nakon svakog rada s uređajem upotrijebite sigurnosnu kvačicu da biste spriječili slučajno aktiviranje mlaza.
- Ne usmjeravajte mlaz prema sebi ili prema drugim ljudima radi čišćenja odjeće ili cipela.
- Ne dozvolite da uređaj bez nadzora upotrebljavaju djeca ili osobe koje nisu za to osposobljene.
- Sigurnosni uređaji: pištolj je opremljen sigurnosnom kvačicom, motor je opremljen zaštitom od preopterećenja Klase I, pumpa je opremljena prenosnim ventilom ili uređajem za prekid rada.
- Sigurnosno dugme na pištolju ne služi za blokiranje poluge za vrijeme rada uređaja, već za sprječavanje slučajnog pokretanja mlaza.
- ⚠️ **OPREZ:** Uređaji koji nisu opremljeni sustavom za automatsko zaustavljanje (A.S.S.): ne smiju imati duže od 2 minute neprekidnog rada pištolja. Reciklirana voda znatno povećava temperaturu uzrokujući oštećenja na pumpi.
- ⚠️ **OPREZ:** Uređaji opremljeni sustavom za automatsko zaustavljanje (A.S.S.): najduže preporučeno trajanje rada u stand-by stanju je 5 minuta.
- ⚠️ **OPREZ:** Potpuno isključite uređaj (glavni prekidač u položaju OFF) ako ga ostavljate bez nadzora.
- ⚠️ **OPREZ:** Svaki stroj se testira u radnim uvjetima. Stoga je normalno da u unutrašnjosti ostane nekoliko kapljica vode.
- ⚠️ **OPREZ:** Pazite da ne oštetite kabel za napajanje. Oštećeni kabel odmah mora zamijeniti ovlašteni servis ili električar.
- ⚠️ **OPREZ:** Stroj sadrži tekućinu pod tlakom. Čvrsto držite pištolj da ne bi došlo do trzaja. Koristite samo mlaznicu koja je priložena uz uređaj.
- ⚠️ **OPREZ:** Visokotlačno crijevo izrađeno je da podnese visoki tlak. Postupajte oprezno da ga ne biste oštetili. Neispravnom uporabom mogu nastati prijevremena oštećenja ili puknuća koja će jamstvo učiniti nevaljanim.
- ⚠️ **OPREZ:** Uređaj ne smiju koristiti djeca ili osobe sa smanjenim fizičkim, osjetilnim ili mentalnim sposobnostima, kao ni osobe s nedovoljnim iskustvom i znanjem, dok se adekvatno ne obuču.
- ⚠️ **OPREZ:** Djeca se ne smiju igrati uređajem čak ni ako su pod nadzorom.

- ⚠️ **OPREZ:** Prije uključivanja čistača odmotajte visokotlačno crijevo.
- ⚠️ **OPREZ:** Crijevo zamotavajte i odmotavajte pažljivo da ne biste prevrnuli uređaj.
- ⚠️ **OPREZ:** Kod odmotavanja ili namotavanja crijeva uređaj mora biti isključen, a crijevo prazno (bez tlaka).
- ⚠️ **OPREZ:** Mogućnost opekotina iz ispuha motora. NE DODIRUJTE I PAZITE DA CIJEV NE DOĐE U KONTAKT S ISPUHOM MOTORA.
- ⚠️ **OPREZ:** Preporučuje se uporaba štitnika za uši.
- ⚠️ **OPREZ:** Motore s unutarnjim sagorijevanjem ne koristite u zatvorenim prostorima, ako nije osigurano odgovarajuće provjetranje u skladu s nacionalnim propisima o radu.
- ⚠️ **OPREZ:** Pobrinite se da emisije ispušnih plinova ne budu u blizini ulaznih ventilacijskih otvora.

## ODGOVARAJUĆA UPORABA STROJA

**Stroj je namijenjen za a profesionalnu uporabu.**

**Uređaj može biti korišten za pranje vanjskih površina svaki put kad je potrebna primjena vode pod tlakom radi uklanjanja nečistoća.**

Konstruktivne tehnologije su temeljito proučene kako bi se osigurala visoke razine pouzdanosti i sigurnosti te dugotrajan radni vijek. Izričito je zabranjena uporaba stroja u potencijalno eksplozivnim okruženjima i područjima. Raspon radne temperature mora biti između +5° i +50°C. Kućište je oblikovano tako da bude maksimalno pogodno za transportiranje, s pogodnom ručkom i bez dijelova što strše ili opasnih kutova. Stroj se isporučuje sa štrcaljkom i pištoljem s ručkom kako bi se osigurao pravilan položaj za rad; oblici i dimenzije ručke odgovaraju važećim sigurnosnim normama. Zabranjeno je postavljati bilo kakve zaštite ili vršiti preinake na štrcaljki ili na mlaznicama za pranje.

Visokotlačni perač je pogodan za pranje hladnom ili toplom vodom pri maksimalnoj temperaturi od 40°C, više temperature mogu oštetiti crpku.

Voda koju koristite za perač ne smije biti prljava, sadržavati pijesak ili bilo kakve korozivne kemijske proizvode, kako se ne bi ugrozio pouzdan rad i dugačak radni radni vijek opreme.

Uporabom odgo varajuće dodatne opreme, uređaj se može se koristiti za pjenjenje i pjeskarenje te za pranje rotacijskom četkom koja se pričvršćuje na pištolj.

## PRAVILNA UPORABA STROJA

- ⚠ **OPREZ:** Perač treba postaviti na sigurnoj i čvrstoj površini u okomitom položaju..
- ⚠ **OPREZ:** Uvijek kada koristite visokotlačni perač, preporučujemo da držite pištolj u pravilnom položaju, s jednom rukom na ručki, a drugom na štrcaljki.
- ⚠ **OPREZ:** Mlaz vode se nikada ne smije usmjeriti prema stroju.

## I. SIGURNOSNI UREĐAJ NA PIŠTOLJU

Uvijek kada trebate zaustaviti stroj, morate uporabiti gumb za sigurnosno zaključavanje (S) koji se nalazi na pištolju, kako biste izbjegli slučajno pokretanje (sl. 1).



## II. USIS SREDSTVA ZA PRANJE

Umetnite mlaznicu za KEMIKALIJE u štrcaljku (sl. 2A). Uronite usisnu cijev s filtrom u spremnik sa sredstvom za pranje (sl. 2B). Miješanje deterdženta sa vodom se odvija automatski prilikom prolaska vode. Količina usisavanog deterdženta ovisi o količini koja je namještena na ručici za regulaciju deterdženta.

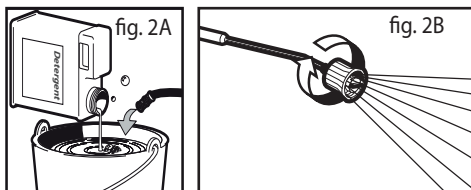

- ⚠ **OPREZ:** koristite isključivo tekuće sredstvo za pranje, nipošto ne koristite kiseline ili previše bazične (alkalne) proizvode. Preporučujemo da uporabljate naše proizvode koji su izrađeni za uporabu sa strojevima za pranje.

## III. UPORABA ŠTRCALJKE

Glavica koja se može regulirati omogućuje da se odabere mlaz pod visokim ili niskim pritiskom. Oda-bir pritiska se postiže okrećući glavicu koja se može regulirati. Da biste povećali pritisak okrenite glavicu

koja se može regulirati u smjeru kazaljki na satu, da biste smanjili pritisak okrenite je u smjeru suprotnom od smjera kazaljki na satu. Automatski dolazi do usisavanja deterdženta kada se glavica koja se može regulirati na usmjerivaču okrene za rad pod niskim pritiskom (u smjeru suprotnom od smjera kazaljki na satu).

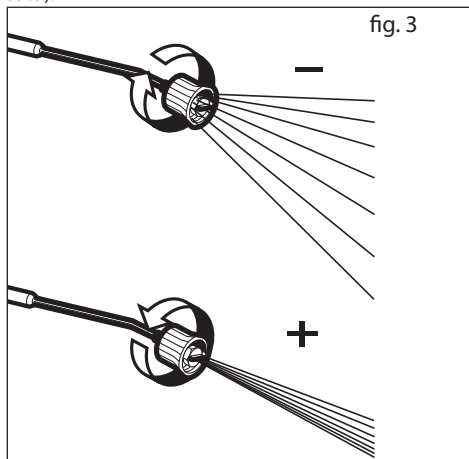

## IV. UREĐAJI S TERMALNIM VENTILOM

Ovaj uređaj omogućuje premoščivanje stroja automatskim pražnjenjem vode, uvijek kada temperatura sklopova za hlađenje naraste na gotovo 60°C.

- ⚠ **OPREZ:** uređaji koji nisu isporučeni u ovom paketu ne smiju raditi dulje od 2 minute s aktiviranim pištoljem. Reciklirana voda se znatno zagrijava što može teško oštetiti crpku.

## UPUTE ZA UPORABU

- ⚠ **OPREZ!** Ne pokrećite stroj s visokom ili niskom razinom ulja, budući da bi to moglo oštetiti motor. Ukoliko imate dodatna pitanja u svezi motora, molimo pogledajte priručnik s uputama za uporabu motora, koji je ispušten s jedinicom.
- ⚠ **OPREZ!** Motor se isporučuje bez ulja. Prije pokretanja morate napuniti uljno korito uljem.
- ⚠ **OPREZ!** Prije pokretanja crpke, provjerite razinu ulja u crpki.
- ⚠ **OPREZ!** Ako prvi put upotrebljavate stroj ili ga ne koristite dulje vrijeme, obvezno na nekoliko minuta priključite usisnu cijev kako bi izašle nečistoće koje bi mogle začepiti sapnicu pištolja.

**⚠ OPREZ!** Spremnik za gorivo napunite bezolovnim benzinom. Ne koristite olovni benzin.

## I. POKRETANJE

### DOVOD VODE

**Priključak za dovod vode - dodatne sigurnosne informacije**

**⚠ OPREZ: (SIMBOL)** Voda, koja prolazi kroz mašinu, nije za pijenje.

**⚠ Oprez - opasnost!** Za dovod vode se smije koristiti isključivo čista ili filtrirana voda. Dovod vode treba biti barem dva puta veći od kapaciteta crpke.

- Minimalna brzina protoka: 15 l/min
- Maksimalna temperatura ulazne vode: 40°C
- Maksimalan tlak ulazne vode: 1Mpa

Postavite perač što je moguće bliže izvoru vode.

#### Dovod vode iz vodovoda

- Priključite cijev za dovod vode (nije uključena) na priključak za dovod vode na jedinici i na izvor vode.
- Otvorite vodu.

Čistač se može neposredno priključiti na vodovod s pitkom vodom samo ako se priključi cijev s nepovratnim ventilom u skladu s trenutnim propisima na snazi.

Pobrinite se da promjer cijevi bude najmanje  $\varnothing$  13mm te da cijev bude ojačana.

**⚠ OPREZ!** POZOR: Voda, koja prolazi kroz mašinu, nije za pijenje.

#### Dovod vode iz otvorenog spremnika

- Odvijte spojni član ulaznog priključka.
- Zavijte usisnu cijev s filtrom (nije uključena) na priključak za vodu na jedinici.
- Objesite filtar u spremniku.
- Prije uporabe ventilirajte jedinicu.
  - Odvijte visokotlačni vod na visokotlačnom priključku na jedinici.
  - Uključite jedinicu i pustite da voda slobodno teče iz visokotlačnog priključka sve dok ne bude čista i bez mjehurića.
  - Isključite jedinicu i ponovno zavijte visokotlačnu cijev.

Ako se ne pridržavate gore opisanih uputa, može

doći do teških mehaničkih oštećenja crpke i poništavanja jamstva.

1. Priključite visokotlačnu cijev na visokotlačni izlazni priključak na jedinici (sl. 5).

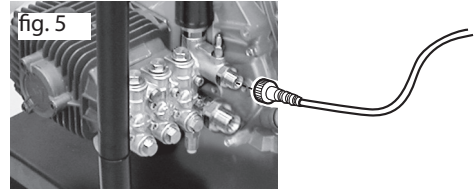

2. Priključite visokotlačnu cijev na pištolj za raspršivanje. Umetnite željeni nastavak za raspršivanje u priključak za nastavak. Pritisnite oprugu i zakrenite nastavak u zaključani položaj (sl. 6). Umetnite mlaznicu (sl. 2A).

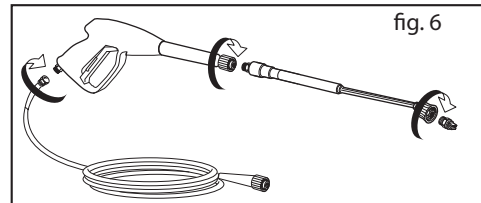

3. Priključite vrtnu cijev na dovod vode na jedinici (maks. 10 bara, maks. t. 40° C) (sl. 7).

4. Priključite vrtnu cijev na izvor hladne vode i potpuno otvorite vodu (sl. 8).

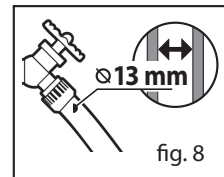
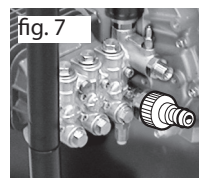

5. Aktivirajte pištolj kako biste se riješili zraka, pričekajte da iz mlaznice poteče stabilan mlaz vode (sl. 9).

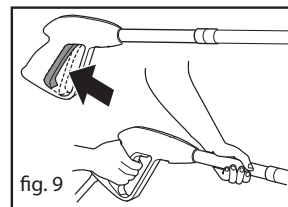



**Pokretanje Motor:** pogledajte "korisnički priručnik - motor opće namjene".

**OPREZ:** Kada završite s radom, isključite stroj.

**OPREZ:** Kada isključite stroj, otvaranjem pištolja uvijek ispraznite tlačnu cijev.

## ODRŽAVANJE

**OPREZ:** Prije bilo kakvih radova na održavanju stroja peraća, oslobodite tlak i iskopčajte priključak za vodu.

### I. PODMAZIVANJE

**Motor:** pogledajte "korisnički priručnik - motor opće namjene".

**Visokotlačna vodena crpka:** preporučujemo ulje GEAR SYNTHETIC ISO 150 - kapacitet ulja 60 gr.

## II. PROVJERA FILTRA NA USISNOJ CIJEVI VODE

Povremeno provjeravajte kako biste izbjegli začepljivanje uslijed naslaga (sl. 17).

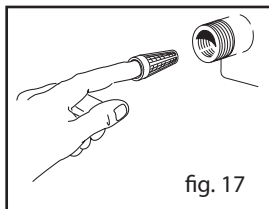

## III. SPREMANJE ZA DUŽE VREMENSKO RAZDOBLJE

Ukoliko predvidite/očekujete da ćete držati stroj u okruženjima gdje postoji opasnost od leda/zamrzavanja ili ako ga nećete koristiti više od 3 mjeseca, preporučujemo da uporabite antifriz prije spremanja stroja (poput onog koji se koristi u automobilima).

Osim toga, pri pokretanju, iz crpke se može pojaviti manje istjecanje; nestat će nakon nekoliko sati uporabe. Do 10 kapi u minuti je prihvatljivo; u slučaju većeg istjecanja kontaktirajte ovlašteni servisni centar.

### POPRAVCI - REZERVNI DIJELOVI

Za sve probleme koji nisu navedeni u ovom priručniku ili bilo koja oštećenja stroja, preporučujemo da

posjetite ovlašteni servisni centar radi popravka ili moguće izmjene bilo kojeg originalnog dijela.

## JAMSTVENI UVJETI

Svi naši uređaji temeljito su pregledani i testirani, te za njih vrijedi jamstvo za nedostatke u izradi sukladno sa propisima. Jamstvo traje od dana prodaje.

**Iz jamstva su izuzeti:** - Djelovi podložni normalnom trošenju.

- Gumeni dijelovi, ugljene četkice, filteri, pribor a dodatni pribor.

- Slučajna oštećenja nastala u prijevozu, nemarom ili neadekvatnim baratanjem, uporabom neispravnih ili neodgovarajućih instalacija. - Jamstvo ne pokriva čišćenje unutrašnjih komponenata, filter, što su začepljene mlaznice, uređaji blokirani zbog taloženja kamenca

## ODBACIVANJE



Budući da ste vlasnik električnog ili elektronskog aparata ( zakon u skladu sa Direktivom 2012/19/EU o električnom i elektronskom otpadu te u skladu sa nacionalnim propisima zemalja članica EZ koje sprovode tu direktivu ) zakon Vam zabranjuje da odbacite ovaj proizvod i njegovu električnu/elektronsku opremu kao čvrsti gradski kućanski otpad nego Vas obavezuje da ga odbacite u prikladne sabirne centre. Moguće je odbaciti proizvod u trgovini prilikom kupovanja novog proizvoda, a kupljeni proizvod treba biti ekvivalentan onome koji se odbacuje. Odbacujući proizvod u ambijent nanosi se šteta bilo ambijentu bilo zdravlju ljudi.

Simbol na slici predstavlja kantu za gradski otpad i stoga se strogo zabranjuje odbacivanje ovog aparata u te kante/kontejnere.

Nepoštivanje propisa koji se navode u direktivi 2012/19/EU te raznih dekreta zemalja članica se kažnjava administrativno.

## SHEMA VODENIH INSTALACIJA

- 1) Dovod vode
- 2) Termalni ventil
- 3) Visokotlačna vodena crpka
- 4) Unutarnji prenosni ventil
- 5) Spremnik sa sredstvom za pranje
- 6) Visokotlačna cijev
- 7) Pištolj
- 8) Okidač pištolja
- 9) Štrcaljka
- 10) Glava mlaznice
- 11) Mlaznica

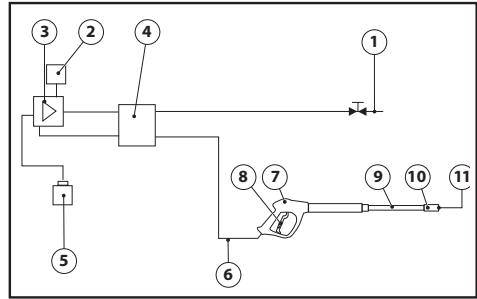

## OTKLANJANJE POTEŠKOĆA

**Motor:** pogledajte "korisnički priručnik - motor opće namjene".

**Visokotlačna vodena crpka:**

PROBLEM	UZROK	POPRAVAK
Crpka ne postiže potreban tlak	Ulazni filtar vode je začepljen Usisni/izlazni ventili su začepljeni ili istrošeni Nepravilna ili istrošena mlaznica štrcaljke	Očistite ulazni filtar vode Kontaktirajte ovlašteni servisni centar  Provjerite i/ili izmijenite
Tlak varira	Ulazi zrak  Ventili su nečisti, istrošeni ili zaglavljani Istrošena brtva	Provjerite da li su priključci i blokirni prsten pravilno pričvršćeni Kontaktirajte ovlašteni servisni centar Kontaktirajte ovlašteni servisni centar
Voda curi iz crpke	Istrošena brtva	Kontaktirajte ovlašteni servisni centar
Gubitak tlaka	Mlaznica je istrošena Ventili su nečisti ili začepljeni Brtva ventila za podešavanje je istrošena Istrošene brtve Filtar je nečist	Izmijenite mlaznicu Kontaktirajte ovlašteni servisni centar Kontaktirajte ovlašteni servisni centar Kontaktirajte ovlašteni servisni centar Provjerite i/ili očistite
Buka	Ulazi zrak Ventili su istrošeni, nečisti ili zaglavljani Istrošeni ležajevi Ekstremna temperatura vode Filtar je nečist	Provjerite ulazne cijevi Kontaktirajte ovlašteni servisni centar  Kontaktirajte ovlašteni servisni centar Temperatura mora biti ispod 40° C Provjerite i očistite
Voda u ulju	Prstenaste brtve (vode i ulja) su istrošene. Visoka vlažnost zraka	Kontaktirajte ovlašteni servisni centar Mijenjajte ulje dvaput češće od predloženog intervala
Voda curi iz glave	Istrošene brtve Sustav prstenastih brtva je istrošen	Kontaktirajte ovlašteni servisni centar Kontaktirajte ovlašteni servisni centar

<b>MODELLO</b> <b>•MODEL</b> <b>•MODELE</b> <b>•MODELL</b> <b>•MODELO</b> <b>•MONTELO</b> <b>•MALLI</b> <b>•МОДЕЛЬ</b> <b>•MODELO</b> <b>•MODEL</b> <b>•MODEL</b>				
		<b>10D</b>	<b>11H</b>	<b>13H</b>
Motore • Motor • Moteur • Motor • Motor • Motor • Κινητήρας • Moottori • Двигатель • Motor • Motor • Motor	<b>HP</b>	10	11	13
IT - Forza di reazione sulla pistola alla pressione di lavoro (max). EN - Recoil force of gun at operating pressure (max). FR - Force de recul au niveau de la pistolet à la pression de service maxi. DE - Rückstoßkraft an der Handspritzpistole. ES - Fuerza de retroceso en la pistola a máx. presión de trabajo. NL - Terugstotende kracht op het spuitpistool bij werkdruk (max). PL - Siła odrzutowa pistoletu przy ciśnieniu roboczym (maks.). PT - Força de repulsão na pistola com uma pressão de regime (máx.). SL - Reakcijska sila na brizgalki z delovnim tlakom (največ). HR - Jačina reakcije pištolja u odnosu na radni pritisak (maks.)	<b>N</b>	52	63	63
IT - Altezza di aspirazione da serbatoio aperto con tubo di 2,5 m. EN - Suction height from open tank with 2.5 m hose. FR - Hauteur d'aspiration du réservoir ouvert avec 2.5 m de flexible. DE - Saughöhe vom geöffneten Behälter mit einem 2,5 m langen Schlauch. ES - Altura de aspiración desde tanque abierto con 2,5 m de manguera. NL - Aanzuighoogte vanuit open tank met 2.5 mt aanzuigslang. PT - Altura de sucção do tanque aberto com mangueira de 2,5 m. PL - Wysokość ssania z otwartego zbiornika z wężem o długości 2,5 m. SL - Sesalna višina iz odprtega rezervoarja z 2,5 m cevjo. HR - Visina usisavanja iz otvorenog spremnika s 2,5 m crijeva.	<b>m</b>		1,5	
Dimensioni • Dimensions • Dimensions • Abmessungen • Dimensiones • Maten • Διαστάσεις • Koko • Габаритные размеры • Dimensões • Dimenzije • Mere	<b>mm</b>		900 x 640 x 650	
IT • Vibrazioni trasmesse all'utente EN • Arm vibrations FR • Vibrations transmises à l'utilisateur DE • Effektivbeschleunigung Hand-Arm Vibrationswert ES • Vibraciones transmitidas al usuario NL • Op de gebruiker overgebrachte trillingen PT • Aceleração efectiva, valor relativo à vibração mão-braço. PL • Wibracje przekazywane użytkownikowi SL • Tresljaji, ki se prenesejo na uporabnika HR • Prijenos vibracija na korisnika	<b>m/s<sup>2</sup></b>		2	

Values according to standard **EN 60335-2-79**

IT - La ditta costruttrice si riserva il diritto di modificare senza preavviso i dati indicati.  
EN - The manufacturer reserves the right to modify the declared data without advance notification.  
FR - La maison se réserve le droit de modifier sans préavis les données déclarées.  
DE - Das Haus behält sich das Recht vor, die genannten Angaben ohne Vorankündigung zu ändern.  
ES - La empresa se reserva el derecho de modificar sin preaviso los datos declarados.  
NL - De fabrikant behoudt zich het recht voor om de verklaarde gegevens zonder voorafgaand bericht te wijzigen.  
PT - A empresa fabricante reserva-se o direito de modificar os dados indicados sem aviso prévio.  
PL - Producent zastrzega sobie prawo do zmiany zadeklarowanych danych bez uprzedniego powiadomienia.  
SL - Podjetje proizvajalca si pridržuje pravico do spremembe navedenih podatkov brez vnaprejšnjega obvestila.  
HR - Poduzeće proizvođač ostavlja sebi na pravo da unese izmjene navedenih podataka bez da prethodno obavijesti o tome.



**IT Dichiarazione CE/UE di Conformità** ai sensi delle Direttive (e successive modificazioni): **EN EC/EU declaration of conformity** according to Directive (and following amendments): **FR Déclaration CE/UE de conformité** aux termes des directives européennes (et leurs modifications successives): **DE EG/EU-Konformitätserklärung** gemäß Richtlinien (und späteren Änderungen): **ES Declaración CE/UE de Conformidad** en virtud de las Directivas (y sus sucesivas modificaciones): **NL EG/EU-conformiteitsverklaring** volgens de Richtlijnen (en latere wijzigingen): **PT Declaração CE/UE de Conformidade** nos termos das Directivas (e modificações posteriores): **PL Deklaracja Zgodności CE/UE** spełnia wymagania Dyrektyw (wraz z kolejnymi zmianami): **SL Izjava ES/UE o skladnosti** v skladu z direktivami (in sledecimi spremembami): **HR CE/UE-IZJAVA O SKLADNOSTI** : je u skladu sa direktivama, te njihovim naknadnim modifikacijama

**IT** PRODOTTO: IDROPULTRICE AD ALTA PRESSIONE  
**EN** PRODUCT: HIGH PRESSURE CLEANER  
**FR** PRODUIT: NETTOYEUR HAUTE PRESSION  
**DE** PRODUKT: HOCHDRUCKKREINIGER  
**ES** PRODUCTO: (HIDRO)LIMPIADOR DE ALTA PRESIÓN  
**NL** PRODUCT: HOGEDRUKKREINIGER  
**PT** PRODUTO: LAVADORA DE ALTA PRESSÃO  
**PL** PRODUKT: MYJKA WYSOKOCIŚNIENIOWA  
**SL** PROIZVOD: VISOKOTLAČNI VODNI ČISTILNI APARAT  
**HR** PROIZVOD: VISOKOTLAČNI VODENI ČISTAČ

MODELLO-TIPO: MODEL-TYPE: MODELE-TYPE: MODELL-TYP: MODELO - TIPO: MODEL - TYPE: MODELO - TIPO: MODEL-TYP: MODEL-VRSTE: MODEL-TIP:

**Thermic 10 D**  
**Thermic 11 H**  
**Thermic 13 H**

**IT** é conforme alle direttive CE/UE e loro successive modificazioni, ed alle norme EN: **EN** complies with directives EC/EU and subsequent modifications, and the standards EN: **FR** est conforme aux directives CE/UE et aux modifications successives ainsi qu'aux normes EN: **DE** entspricht folgenden EG/EU-Richtlinien einschließlich späteren Änderungen und EN-Normen: **ES** está en conformidad con las directivas CE/UE y sus sucesivas modificaciones e también con la norma EN: **NL** in overeenstemming is met de Richtlijnen EG/EU en latere wijzigingen daarop en de normen EN: **PT** está em conformidade com as diretrizes CE/UE e as suas sucessivas modificações bem como com as normas EN e as suas sucessivas modificações. **PL** jest zgodny z dyrektywami CE/UE i ich późniejszymi zmianami, oraz z normami EN i ich późniejszymi zmianami. **SL** V skladu z direktivami CE/UE in njunimi kasnejšimi spremembami ter s standardi EN, in z njihovimi kasnejšimi spremembami. **HR** je u skladu sa direktivama CE/UE, te njihovim naknadnim modifikacijama te standardima EN, njihovim naknadnim modifikacijama.

2006/42/EC (+2009/127/EC)  
 2014/30/EU  
 2000/14/EC - 2005/88/EC



EN 60335-1 EN 55012  
 EN 60335-2-79 CISPR 12

**LpA 90 dB (A)**

**LwA103 dB (A)**  
**K (uncertainty) 2,2 dB (A)**

**LwA 105 dB (A)**

Values according to standard EN 60335-2-79)

**IT** Livello pressione acustica  
**EN** Acoustic pressure  
**FR** Niveau de pression acoustique  
**DE** Schalldruckpegel  
**ES** Nivel de ruido  
**NL** Geluidsdrukniveau  
**PT** Nível da pressão acústica  
**PL** Poziom ciśnienia akustycznego  
**SL** Stopnja zvočnega hrupa  
**HR** Razina akustičnog pritiska

**EN** Livello di potenza acustica misurato  
**EN** Acoustic power measured  
**FR** Niveau du puissance sonore mesuré  
**DE** Abgemessenes Schalleistungsniveau  
**ES** Nivel de potencia acústica mesurado  
**NL** Geluidsdrukniveau LwA gemeten  
**PT** Nível de potencia acústica mensurada  
**PL** Zmierzony poziom mocy akustycznej  
**SL** Izmerjen nivo zvočne moči  
**HR** Izmjerena razina zvučne snage

**IT** Livello di potenza acustica garantito  
**EN** Acoustic power granted  
**FR** Niveau du puissance sonore garanti  
**DE** Garantiertes Schalleistungsniveau  
**ES** Nivel de potencia acústica garantido  
**NL** Geluidsdrukniveau LwA gegarandeerd  
**PT** Nível de potencia acústica garantida  
**PL** Gwarantowany poziom mocy akustycznej  
**SL** Zagotovljen nivo zvočne moči  
**HR** Zajamčena razina zvučne snage

2000/14/EC - 2005/88/EC **IT** L'apparecchiatura è definita al n°27 dell'allegato I. Procedura di valutazione della conformità secondo l'allegato V. **EN** The appliance is defined by no. 27 of the enclosure I. Conformity evaluation procedure in accordance with enclosure V. **FR** L'outilillage est défini par nr. 27 du annexe I. Procédure d'évaluation de la conformité conformément l'annexe V. **DE** Das Gerät ist am Nr. 27 der Anlage I bestimmt. Konformitätswertungsverfahren gemäß der Anlage V. **ES** El producto es definido en el n° 27 anexo I. Procedimiento de evaluación de la conformidad de acuerdo con el anexo V. **NL** De apparatuur wordt gedefinieerd van de n°27 volgens aanhangsel I. Wegingsmethode van de conformiteit volgens aanhangsel V. **PT** O produto é definido pelo n° 27 anexo I. Procedimento de avaliação de conformidade de acordo com anexo V. **PL** Sprzet określony jest w punkcie 27 załącznika I I. Procedura określania zgodności zawarta jest w załączniku V. **SL** Aparat je določen v št. 27 priloge I. Izjava o skladnosti je v skladu s prilogo V. **HR** Aparat je određen u br. 27 priloga I. Izjava o skladnosti u skladu je s prilogom V.

**IT** Il fascicolo tecnico si trova presso **EN** Technical booklet at **FR** Dossier technique auprès de: **DE** Das technische Aktenbündel befindet sich bei **ES** El manual técnico se encuentra en: **NL** Technisch dossier bij: **PT** Processo técnico em: **PL** Dokumentacja techniczna znajduje się w firmie **SL** Tehnični akti so pri podjetju **HR** Tehnički akti nalaze se pri poduzeću

Pegognaga  
 2020/02/20

Giancarlo Lanfredi  
 (Legal Representative  
 Lavorwash S.p.A.)

